

Inleiding

	<i>Lekstop middelen</i>	<i>Pag3</i>
	<i>Lekzoek -spray Electronische lekzoekers Stikstof drukregelaar.</i>	<i>Pag4- Pag7</i>
	<i>U/V lekdetectie</i>	<i>Pag8</i>
	<i>Vacuumpompen , Vulstations Vacuumpompen, volledige recuperatie en vacumeerstation</i>	<i>Pag9- Pag10</i>
	<i>recuperatie en vacumeerstation</i>	<i>Pag11</i>
	<i>-Slangen - analoge manometers</i>	<i>Pag12- Pag15</i>
	<i>-Automobil service toestellen</i>	<i>Pag16-Pag17</i>
	<i>Spoelstation voor koelsystemen</i>	<i>Pag18</i>
	<i>Werkkoffers, Bacterie reiniger, BAKTO EX zuur neutraliserende koelmiddelolie Ombouwset R12-R134a</i>	<i>Pag19-Pag21</i>
	<i>Buigtangen , ratelsleutels , flare trekkers voor koperen leiding</i>	<i>Pag22- Pag23</i>
	<i>Branders, hitteschilden, soldeersel en toebehoren</i>	<i>Pag24- Pag26</i>
	<i>Thermometers, Hygrometer , Ampèretang en Multimeter</i>	<i>Pag27- Pag28</i>
	<i>Snelkoppelingen, bolkranen, adaptors, koppelstukken</i>	<i>Pag29- Pag30</i>
	<i>Autom. O-ringen, Drossel ventielen, filters</i>	<i>Pag31- Pag32</i>
	<i>-Autom. Slangen, slangpersen, teflon</i>	<i>Pag33- Pag34</i>

Een zeer handige, snelle en makkelijke oplossing voor het dichtmaken van lekken in systemen met een verlies van 10% tot 15% per maand, van het totale volume van het systeem. Bruikbaar met alle koelmiddelen gezien het niet reageert met deze koudedragers. Het reageert enkel met vochtigheid of condensatie wanneer het uit het lek ontsnapt.

- Gebruiksaanwijzing :-** Ledig het systeem, recupereer het koelmiddel
- Altijd de filterdroger vervangen !! - Trek het systeem tot het diepe vacuum
 - Spuit SUPER SEAL nu in het systeem - Hervul met koelmiddel
 - Laat de A/C nu minstens 30 minuten draaien

SUPER SEAL ACR (947Kit) Enkel voor kleine systemen van 0,07 kw/u tot 5,30 kw/u en minimum olie inhoud van 295ml.

SUPER SEAL HVACR (944Kit) Voor middelgrote systemen, van 5,30 kw/u tot 17,60kw/u en minimum olie inhoud van 887ml.

SUPER SEAL 3PHASE (948Kit) Voor grote systemen van >17,60 kw/u en minimum olie inhoud van 1 liter.



Lekdichtmiddel voor auto airco's

Lek dichtmiddel voor gebruik bij meerdere lekken in metalen of kunststof delen, Ref 940KIT SUPER SEAL PRO

SUPER SEAL PRO is sinds meerdere jaren op de markt. Hiermede worden in snel tempo kleine lekkages gedicht.

Lekkages in zowel kunststof als metalen condensoren, accumulatoren, verdamper e.d. Worden hiermee snel en efficiënt gedicht. Het betreft kleine lekken die in 4 a 6 weken het systeem leeg laten lopen

Uitermate geschikt voor preventie van lekken bij oudere installaties. Onschadelijk bij gebruik van afvulpomp.

Dichtmiddel voor enkelvoudige lekken in metalen en kunststof delen Ref 941KIT TARGET SEAL

Dichtmiddel, enkel voor kunststof, Ref 6536



Slangeadapter 8323E

6536 dicht kunststof onderdelen als O-ringen, pakkingen en slangen ab. Ideaalom lekken te voorkomen in oudere A/C systemen.

Artikel Nr.	Omschrijving	Groep	Prijs
6536E	Airco dichtmiddel voor kunststof delen in R134A zonder slang-	C	13,80 €
8323E	Adaptorslang voor sealer 6536	C	19,55 €
940Kit	SUPER SEAL AUTOMOTIVE	C	64,90 €
941Kit	SUPER SEAL AUTOMOTIVE voor één enkele lek.	C	38,50 €
944Kit	SUPER SEAL dichtmiddel voor sytemen tot 8kg koelmiddel	C	84,50 €
947Kit	SUPER SEAL dichtmideel voor systemen tot 2kg koelmiddel	C	66,30 €
948Kit	SUPER SEAL dichtmiddel voor HVAC systemen met meer dan 8 kg koelmiddel	C	91,00 €

R134A-920g



1R063



1R064

Verwarm gordel Ref MSF4



Koelgassen

R134A, R22, R407C etc.

Artikel Nr.	Omschrijving	Groep	Prijs
R134A Mehrweg	R-134a fles, 12,00 kg hervulbaar	0	99,00 €
R404A-M	R404A koelmiddel 12,00 kg , hervulbaar	0	145,00 €
R410A	R-410a, 10,00 kg (wegwerp fles)	0	174,00 €
1R.064	850g R407C, 1/4 SAE mannelijk	0	35,00 €
1R.063	800g R410A	0	46,00 €
FAR 7/16"	Gafles verloopstuk 1/2" PT FVr. x 1/4" SAE M	C	5,30 €
Pfandgebühr	Pfand/ Mehrwegbehälter Kältemittel	0	43,46 €

Koelmiddel 11kg -13,6Kg Wegwerp fles R134A, R22, R407C etc.



Rf345 Einzel

FAR7/16

Electronische lekzoekers

Automatische elektronische lekdetector Ls2000

Automatische lekzoeker voor alle HFC, HCFC, CFC, SF6 gassen en mengelingen. De software regelt automatisch alle omgevingsfactoren en garandeert hierdoor maximale betrouwbaarheid onder alle omstandigheden. Twee aparte visuele LED displays laten toe om zowel lek oorsprong als omvang van het lek zichtbaar te maken.



Lekzoeker voor

brandbare gassen Gs200

Gs400 brandbare gassen + Formiergas

2|JÔ«Ü>|ª•binu«»^ ^H€ T%4
[%XoYiãÐ oO ð&Š×Y
:im<?V+>®ó+<n§=0Af
:±, öÄoxëàÿ¾Ïg-E Î”½ê



Automatische elektronische lekdetector Ls4000

Professionele lekzoeker met zeer nauwkeurige metingen: Ingebouwde aanzuigpomp en eliminatie van omgevingsgassen.



Technische Gegevens:

- verhitte, semi geleidende gasdetector
- ingebouwde aanzuigpomp, met herkenning van de gassen
: R-134a, R-404a, R-407c, R-410a enz.
Nauwkeurigheid : tot 3gr/jr. voor R134a
Alarm type : auditief signaal en visueel, met LED
Batterijen : 4 St. AA Alkalie 1,5V
Sonde: Ca. 40cm , plooibaar; 173 x 66 x 56mm
Gewicht: Ca. 400g;
Automatische uitschakeling na 10 minuten immobiliteit.
Opwarmtijd voor de sensor :
Omgevingstemp.: - 10°C - 60°C en 70%RV
In koffer

Lecksuche mit Stickstoff oder Formiergas abdrücken

Stickstof drukregelaar..

20bar Typ 203054

40bar Typ 203060

20bar Formiergas

(5%H2- 95% N2) Typ 203080

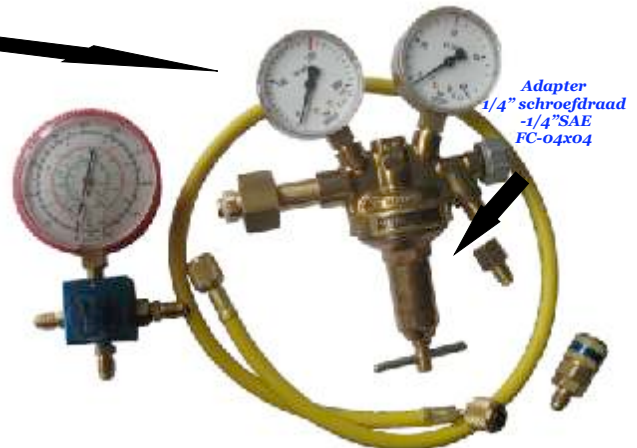

Adapter
1/4" schroefdraad
-1/4"SAE
FC-04x04

Stickstoff oder Formiergas Abdrucksets

Typ N2KIT (Stickstoff)

Typ FWKIT (Formiergas)

Stickstof Drukregelaar.

1,5m Slang &

ND Snelkoppeling

Typ N2KITPLUS (Stickstoff)

Typ FWKITPLUS (Formiergas)

wie N2KIT jedoch mit
zusätzlichem Manometer

Lekzoek -spray

400ml
Universele
spuitbus
70210



Artikel Nr.	Omschrijving	Groep	Prijs
203054	stickstof druk regelaar 0-20bar	C	108,90 €
203060	stickstof druk regelaar 0-40bar	C	214,50 €
203070	Argon druk regelaar	C	105,60 €
203080	Formiergas druk regelaar 0-20bar	C	108,90 €
203084	Formiergas druk regelaar 0-50bar	C	368,50 €
203030	Sauerstoff druk regelaar 0-10bar	C	98,00 €
203040	Acetylen druk regelaar	C	98,00 €
FWKIT	Formiergas lekzoek kit, incl. drukregelaar 0-20bar met 1,5m en lage druk snel koppeling	C	156,20 €
FWKIT-50bar	Formiergas lekzoek kit, incl. drukregelaar 0-50bar met 1,5m en lage druk snel koppeling	C	394,90 €
FWKITPLUS	Formiergas lekzoek kit, incl. druk regelaar 0-20bar met slang, 1,5m en lage druke snelkoppeling, + drukmeter	C	191,40 €
N2KIT	stickstof lekzoek kit, incl. drukregelaar 0-20bar met 1,5m en lage druk snel koppeling	C	155,00 €
N2KIT40	stickstof lekzoek kit, incl. drukregelaar 0-40bar met 1,5m en lage druk snel koppeling	C	259,00 €
N2KITPLUS	stickstof lekzoek kit, incl. druk regelaar 0-20bar met slang, 1,5m en lage druke snelkoppeling, + drukmeter	C	189,00 €
N2KITPLUS40	stickstof lekzoek kit, incl. druk regelaar 0-40bar met slang, 1,5m en lage druk snelkoppeling, + drukmeter	C	295,90 €
N2KIT-TOP	stickstof lekzoek kit, incl. druk regelaar 0-40bar met slang, 1,5m en lage druk snelkoppeling, + drukmeter	C	371,80 €
FC-04x04	Adapter 1/4SAE x 1/4 ID- gasdraad	C	1,65 €
70210	universele lek desinfectie spray, 400ml	C	6,90 €
GS200	Detector vr. brandbare gassen	C	341,00 €
GS4000	Detector vr. brandbare gassen + Formiergas	C	298,00 €
LS2000	Electronische lek detector	C	189,00 €
LS4000	Electronische lek detector	C	298,00 €
LSXS2	Sensor LS2000	C	19,00 €
LSXS3	SENSOR CCD LS3000	C	36,30 €
LSXS4	Sensor LS4000	C	64,90 €
LSXBMK	Onderhoudskit voor LS790B (LSXS,LSXSf)	C	34,10 €
LSXMK	Onderhoudskit voor LS790A/780A	C	40,70 €
LSXS	SENSOR ION-PUMP LS780/790	C	27,83 €

UV-lekzoek additieven

UV- Draaicilinder voor-32 vullingen UVNJKIT



Met deze systemen voorziet U een gevulde airco van lekzoek vloeistof.

Complete set vr 25 vullingen tot 2Kg: 925KITN



Vulling voor 25 beurten, onderdeel van 900025.

Injektor UVNJOIL (60ml) UVNJ2 (2x7,5ml)



Navulbare cilinder om zowel olie als UV detector in gevulde unit te persen.

Complete set vr 14 vullingen tot 2Kg: 914KIN



Injektor UVNJ (60ml)



Injektor wordt gewoon in de aanzuigleiding aangebracht, om olie of kleurstof in te brengen.

12 enkelvoudige auto vullingen

900012



B499012



UV- lekzoek vloeistof vr.33auto-vullingen

Algemene vul dosissen voor 900012 en 900008: vullen met 2% van olievolume in de unit.



900008-250

Artikel Nr.	Omschrijving	Groep	Prijs
900008-250	250 ml universele UV- kleurst. 2% v.d.l (33 automotiv eenheden)	C	49,00 €
900012	UV- Kleurst. dosis 12stuks, van 7,5ml vr. 12 auto vullingen	C	33,00 €
909012	12x UV- kleurstof voor hydraulische motoren olie	C	56,90 €
B499012	UV- Kleurst. dosis 12 stuks, van 7,5ml vr. 12 auto vullingen	C	32,00 €
990012	12x UV- kleurstof voor radiatoren	C	45,00 €
914KIT	handvat 922 + patroon 922014 (14 applicaties) + Adapter slang 935	C	79,00 €
922014	UV- vervang patroon met 14x automobiel toepassing, voor 914KIT	C	25,00 €
935	Adapter sling voor UV- patroon 922014	C	42,00 €
922	handvat voor UV- patroon 922014	C	48,00 €
925KIT	patroon 900025 (25 applicaties) + Adapter slang 936	C	99,80 €
900025	UV-hand draai patroon vr.25 autom. Toepassingen of 25x 1,5Kg koelmiddel	C	56,70 €
936	Adapter sling voor UV- patroon 925KIT	C	38,00 €
499108	UV SPOTGUN vr 32 injecties kleurstof	C	63,00 €
250EcoDye	237 ml universele UV- kleurst. (32 auto circuits, tot 750g koelmiddel)	C	40,80 €
UVNJ2	1/4 HAND DRAAI INJECTOR 15ml	C	59,80 €
UVNJKIT	1/4 HAND DRAAI INJECTOR 15ml + UV 900008-250	C	98,00 €
UVNJOILR134A	1/4 HAND DRAAI INJECTOR 60ml	C	99,00 €
UVNJQCL	INLINE Injektor 60ml 1/4"SAE	C	49,00 €
UVNJXO	O-RING VOOR UVNJ2 & UVNJ34	C	7,40 €

UV Lekzoek Zaklampen

In-lijn vullingen

**Reiniger voor
UV vloeistof.
Flacon van
500 ml
805CLN**



Vullingen op vulslang aansluiten.
499385 6x vr. Systemen tot 1,3Kg
499388 6x " van 1,3-2,2Kg
499389 6x " van 2,2 -4,5Kg
499390 6x " van 4,5-11,3Kg

**SPOTGUN
vulling voor
32 beurten
Ref 499108**



UV zaklamp met batterijklemmen



**UV- Lekzoeklamp
12V/100W Kunststof
Ref 65DC**



**UV- Lekzoeklamp
12V/50W draaibare
kop. Kunststof
Ref 64DC**

UV lekzoek zaklamp met batterij

Aluminium zaklamp LED UV met 3 sterke 3W leds

Nieuw!!!!



Gew: 174g
Lengte: 147 mm
Doormeter Kopf: 42mm

UV lekdetectie van de nieuwste generatie, door focussen van het UV licht naar een centraal punt (6cm op afstand van 50cm)

**Sterke LED UV lamp,
Ref VECTOR7 met 407nm**



Uiterst stevige LED UV lamp, equivalent aan een 100W UV lamp, doch zonder hitteontwikkeling. Geleverd met 1800mAh NiMh batterij met „geheugen-effect“ en kader 12V / 230 V **VECTOR7** met 407nm; **450DC** met 450nm

**Sterke LED UV lamp,
Ref 450DC met 450nm**



Artikel Nr.	Omschrijving	Groep	Prijs
499385	universele UV Inline sticks 0,9ml met 6 sticks vr. systemen tot 1,3kg koelmiddel	C	43,00 €
499388	universele UV Inline sticks 15ml met 6 sticks vr. systemen van 1,3kg tot 2,2kg KM	C	79,00 €
499389	universele UV Inline sticks 15ml met 6 sticks voor systemen van 2,2kg tot 4,5kg KM	C	106,00 €
499390	universele UV Inline sticks 15ml met 6 sticks voor systemen van 4,5kg tot 11,3kg KM	C	152,00 €
805CLN	Kleurstof reiniger 500ML	C	16,00 €
Artikel Nr.	Omschrijving	Groep	Prijs
450DC	krachtige LED UV lamp met batterij lader 230V of 12V aansteker	C	185,00 €
64DC	UV-lamp, 50 W draaibare kop + bril	C	78,00 €
65DC	UV-lamp, 100 W + koffer & bril	C	89,00 €
601DC	lamp voor UV-lamp, Type 60DC & 64DC	C	nicht mehr lieferbar
UVPRO-3W	Sterke UV zaklamp met 2 AA BAT	C	59,90 €
VECTOR7	LED UV zaklamp 7x UV- LED's met NiMh 1800mAh Accu met geheugen effect	C	119,00 €
149	lens voor UV-lamp, Type 60DC	C	63,00 €
UVXG	Beschermbril	C	11,74 €
UVXBLB	UV-lamp, vervanging voor 64DC	C	19,00 €
UVXLNS	UV-lens, vervanging voor 64DC	C	38,00 €

UV- Lekzoekkoffer 450KIT & 450KIT2 voor mobiel gebruik op bussen, trucks etc.



450KIT :

- Om in gevulde units UV additieven in te spuiten
- UV- draaicilinder voor 25 vullingen (tot 2kg koelmiddel)
- Adaptorslang Typ 936
- Sterke LED zaklamp 450DC, met lader (12V & 230V)
- UV- bril (UVXG)

UVPROKITKIT3:

- Ideaal grotere volumen koelmiddel incl. 240ml UV- Additief (Dosering: 1% van het olievolume)
- Sterke LED zaklamp **UVPRO-3W**
- UV- bril(UVXG)
- Injector voor vulling in gevulde unit : **UVNJOIL**



VECTOR7KIT1:

- Ideaal grotere volumen koelmiddel incl. 240ml UV- Additief (Dosering: 1% van het olievolume)
- Sterke LED zaklamp VECTOR7 met lader (12V & 230V)
- UV- bril(UVXG)

UVPROKITKIT1:

- Ideaal grotere volumen koelmiddel incl. 240ml UV- Additief (Dosering: 1% van het olievolume)
- Sterke LED zaklamp **UVPRO-3W**
- UV- bril(UVXG)



UV- Lekzoekkoffer 63KITNÖL & 61KITÖL voor auto, vrachtwagens, landbouw voertuigen, enz.



63KITNÖL

Inhoud:

- Om in gevulde units UV additieven in te persen-
- 1. Universele olie ERG500
- UV- draaicilinder voor **25vullingen** tot 2kg koelmiddel
- Sterke 12V Lamp 64DC
- UV- bril (UVXG)

61KITÖL

inhoud:

- 1. Universele olie ERG500
- UV dosering in fles, voor **32 vullingen** tot 2kg koelmiddel
- Sterke 12V lamp 64DC
- UV- bril



A/C STARTER KITS voor wagens, vrachtwagens, enz.



STARTKIT260 Inhoud: UV lamp 64DC, injector UVNJOIL, Kleurstof voor 32 vullingen, type 900008, thermometer TMDP, Ventiel gereedschap TLVC2, 250ml. Kleurst. Reiniger, bacterien reiniger, ontsmetter spray, universele O-ringen kit, alles in plastic koffer.

Artikel Nr.	Omschrijving	Groep	Prijs
61DC	UV- lamp 50W 64DC + bril + koffer	C	89,00 €
61KIT	UV- lek detectie koffer, incl.lamp 64DC, bril UVXG, UV Dye 900008	C	138,00 €
61KITÖL	UV- lek detectie koffer met lamp 64DC, bril UVXG, UV Dye 900008, 1liter universal olie ERG500	C	160,00 €
62KIT	UV- lek detectie koffer met lamp 64DC, bril UVXG, UV Dye 925KIT,	C	169,00 €
62KITÖL	UV- lek detectie koffer met lamp 64DC, bril UVXG, UV Dye 925KIT 1liter universal olie ERG502	C	195,00 €
65KIT	UV-light, 100 W met plastic koffer incl. bril, UV hand draai patroon 925KITN in koffer	C	218,00 €
450KITN	UV- lek detectie koffer met lamp 450DC bril UVXG, UV Dye 925KIT 1liter universal olie ERG502	C	298,00 €
450KIT2	UV Lek detectie kit met lamp 450DC, UV kleurstof fles 237ml 900008	C	243,00 €
450KIT3	UV Lek detectie kit met lamp 450DC, UV kleurstof fles 237ml 900008	C	298,00 €
STARTKIT125N	ventiel verwijderaar TLVC2, Universele olie ERG500	C	249,00 €
STARTKIT260	UV- lek detectie koffer met lamp 64DC, bril UVXG, UV Dye 925KIT 1liter universal olie ERG500, Thermometer TMDP-S Tweedelig ventiel gereedschap	C	259,00 €
UVPROKIT1	UV-lek detectie koffer incl. bril, 32 auto vullingen tot 2kg KM 900008, LED UV zaklampUVPRO-3w	C	99,00 €
UVPROKIT3	UV-lek detectie koffer met bril, 32auto vullingen tot 2kg KM 900008, LED UV zaklamp UVPRO-3w, injector UVNJOIL	C	198,00 €
VECTOR7KIT1	UV-lek detectie koffer, incl. bril, 237ml universeleUV Dye 900008, LED UV zaklamp VECTOR7	C	175,00 €
VECTOR7KIT2	UV-lek detectie koffer met: 25 eenheden auto Injectie system 925KITN , LED UV zaklamp VECTOR7	C	233,00 €

LED WERKLAMPEN



HEMIPRO ziet U het licht ?

LED en draadloze werklamp met uiterst hel en warm licht, geleverd door 3 LED's die een sterkte van 75 Watt evenaren.

Inclusief lader 230V & 12 V met indicatie van stand van de lading. Uitneembare NiMH batterij met 2500 milliamp./uur. Laadtijd : 3 uren.

Bestand tegen water, olie en schokken, zoals bvb. vallen van werkblad. Wisselbare beschermkap

Draadloze LED werklamp met helder wit licht.

Bevat 160 LED's . Lader 230V en 12V , water, olie en schokbestendig. Kan probleemloos op de grond vallen . Autonomie: 4 uren . Opladen : 8 uren.

WL8601B160 met 160 LED's

WL8601 met 60 LED's



Draadloze werklamp met UV ofwel witlicht-spot in "de kop"

WL8623UV : 21UV led's in de kop en 60 Led's in de lengte

WL8623 21 witlicht sopt Led's in "de kop" en 60 Led's in de lengte



Draadloze LED werklamp met 21UV LED's (385nm) in de kop , als spot en 60 zeer heldere Leds's in de lengte, als werklucht.Incl. lader 230V & 12V sigarenaansteker. Water, olie en schokbestendig. Autonomie : 5 uren ;Laadtijd : 8 uren

Artikel Nr.	Omschrijving	Groep	Prijs
113302	HEMIPRO werklamp met 2 LED's	C	115,00 €
113303	HEMIPRO werklamp met 3LED's	C	142,00 €
WL138-3W	LED Spotlight met 3W super wit licht, aluminium behuizing	C	28,00 €
WL8601	LED werklamp met 60Stck. Zeer heldere LED'S incl. batterij lader 240V-110V en 12V	C	29,00 €
WL8601B-160	LED werklamp met 160 witte led lampjes 110v-240v lader en 12v lader	C	49,00 €
WL8623	LED werklamp met 60 stk. felle LED'S en 21 UV LED'S in de kop van de lamp + 110v-240v lader	C	39,00 €
WL8623UV	LED Zerklamp met 60 centrale , fel witte LED's en 21 UV LED in kop v.d. lamp +110v-240v lader	C	52,90 €



Gewicht: 174g
Länge : 147 mm
Doormeter Kopf: 42mm

WL138-3W LED spot-zaklamp in aluminium met uiterst hel licht, 3WLED's

Vacuumpompen

	DVR30	VP45D	VP70S	VP70D	VP132D	VP177D	VP270D
Motor	1/8 HP	200W	180W	200W	330W	390W	390W
Frequentie	50 / 60 Hz	50Hz	50Hz	50Hz	50Hz	50Hz	50Hz
Toerental	2890 @ 50 Hz 3470 @ 60 Hz	1440	1440	1440	2880	2880	2880
Spanning	115 / 230 V	230V	230V	230V	230V	230V	230V
Protection Thermique							
Vermogen	1,3 CFM Nominal 31l/min	2,3 CFM Nominal 45l/min	2,4 CFM Nominal 70l/min	2,4CFM Nominal 70/min	4,7 CFM Nominal 140l/min	6,3 CFM Nominal 177l/min	9,7 CFM Nominal 273l/min
trappen	2	2	1	2	2	2	2
Eindvacuum	0,035mbar	0,035mbar	0,05mbar	0,02mbar	0,02mbar	0,02mbar	0,02mbar
Aansluiting	SAE 1/4"	SAE 1/4" & 3/8"	SAE 1/4" & 3/8"	SAE 1/4" & 3/8"	SAE 1/4" & 3/8"	SAE 1/4" & 3/8"	SAE 1/4" & 3/8"
Draad	1/2" ACME	& 1/2" ACME	& 1/2" ACME	& 1/2" ACME	& 1/2" ACME	& 1/2" ACME	& 1/2" ACME
volume olie [ml]	300	300	400	400	400	600	600
Gewicht	13.8 lbs 6,95kg	8,8kg	8,0kg	10,7kg	11,4kg	14,5kg	15,2kg
Afmetingen[BxHxL mm]	125/180/276	330x135x255	330x135x255	350x143x265	350x143x265	380x160x285	380x160x285
Prijs	254,00 €	238,00 €	172,00 €	264,00 €	306,00 €	387,00 €	498,00 €



prijs vacuumpompen
Groep "C"

Gas-Ballast-Ventiel DVR Pompen:

Dit ventiel verwijderd bij lopende motor de kleinere hoeveelheden condens en/of vochtigheid.

Hierdoor bekomt men na sluiting ventiel een betere werking.

Bruikbaar voor diverse koelmiddelen.

Zoals bijvb.:R-12, R.22 R-500, R-502 und sogar für R-134a

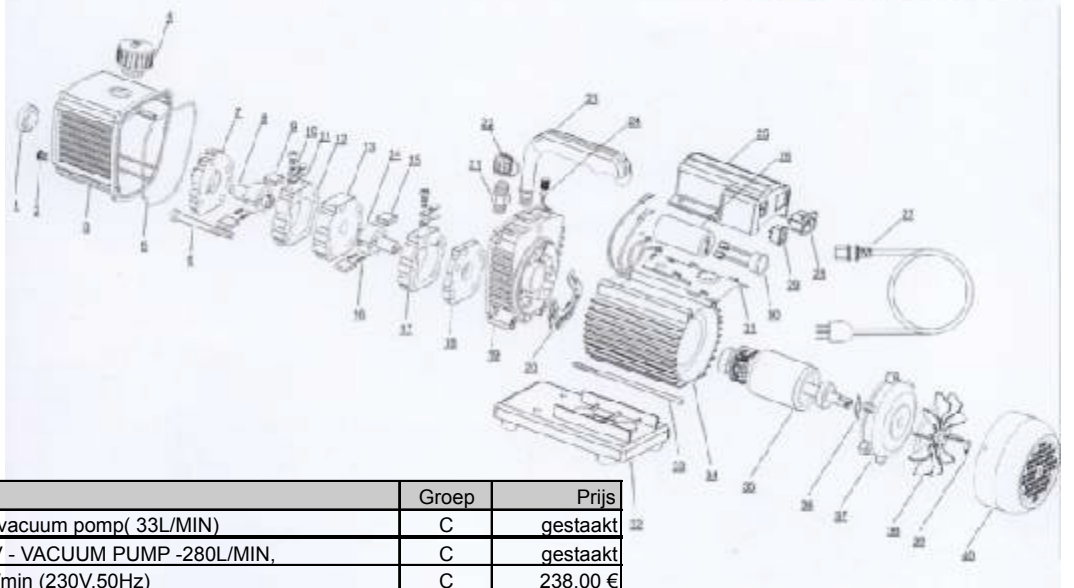

Artikel Nr.	Omschrijving	Groep	Prijs
DVR30	2 CFM 2 traps 110V/230V vacuum pomp(33L/MIN)	C	gestaakt
DVR280	12 CFM 2 traps 110V/230V - VACUUM PUMP -280L/MIN,	C	gestaakt
VP45D	Vacuumpomp, 2-traps 41l/min (230V,50Hz)	C	238,00 €
VP70S	Vacuumpomp, 1-traps 70l/min (230V,50Hz)	C	185,00 €
VP70D	Vacuumpomp, 2-traps 70l/min (230V,50Hz)	C	264,00 €
VP132D	Vacuumpomp, 2-traps 132l/min (230V,50Hz)	C	312,00 €
VP177D	Vacuumpomp, 2-traps 177l/min (230V,50Hz)	C	404,00 €
VP270D	Vacuumpomp, 2-traps 273l/min (230V,50Hz)	C	514,00 €
Artikel Nr.	Omschrijving	Groep	Prijs
VP-T3	Einlaß Adapter für Vakuumpumpen VP Serie	C	16,80 €
VP-3	Öldeckel für Vakuumpumpen VP70S, VP45D	C	28,00 €
VP-3B	Öldeckel für Vakuumpumpen VP132D	C	29,00 €
VP-3BB	Öldeckel für Vakuumpumpen VP177D	C	33,00 €
VP-38	Lüfter für Vakuumpumpen	C	16,80 €
VP-MG	Dichtung für Vakuumpumpen VP132D, VP70D	C	1,89 €
VP-KG	Dichtung für Vakuumpumpen VP45D, VP70S	C	1,79 €
VP-G	Dichtung für Vakuumpumpen VP177D	C	1,95 €
VPXIP1	Ersatz Doppel Einlaßventil VP3D	C	Ersatz VP-T3
VPXOMP	Ölnebelabscheider für Vakuumpumpen VP Serie	C	9,80 €
VPO-01	Vacuumpomp olie, één bus	C	9,80 €

Afpomp units voor ledigen, vacumeren en vullen



CS1086DH

Vacumeer en vulstations

Alle toestellen zijn uitgerust met een weegschaal Cc500-100 met 100 kg oder Cc600 programmeerbaar met 80kg meetbereik, vacuummeter (analoog of digitaal) en een vacuum pomp 70l/min, 1-trappen (MP70S), 2-trappen (MP70D)
Het geheel gemonteerd op een ergonomisch frame wat het uiterst geschikt maak voor mobiel gebruik.



CS1085DH

Artikel Nr.	Omschrijving	Groep	Prijs
CS1085H-100	Vacuüm- en vulstation, incl. Vacuüm pu-omp , enkele trap MP70S, slangen HS5; 4-weg manifold M4W, weegschaal CC500-100	C	798,00 €
CS1085AH-100	Vacuüm- & vulstation incl. Vacuüm pomp , tweetraps MP70D slangen, snelkoppeling vacuüm meter, analoog weegschaal CC500-100	C	929,00 €
CS1086AH	Vacuüm- & vulstation incl. Vacuüm pomp tweetraps MP70D slangen 5-weg manifold analoge vacuüm meter RGVAR programeerbare schaal CC600	C	998,00 €
CS1086DH	Vacuüm- & Vulstation. Vacuüm pomp tweetraps MP70D slangen 5-we manifold , digitale vacuüm meter VG251 programeerbare weegsch. CC600	C	gestaakt

Weegschalen

Weegschaal (100Kg) CC 500-100



- Laadvermogen : 100kg
- Nauwkeurigheid: +/- 1% - aflezing: 10g
- Afm. Platform : 230x230mm
- Voeding : 9V batterij
- Uitneembare weegschaal
- Autom. Uitschakeling na 5 min.
- Programeerbaar vulgewicht + signaal bij bereikt gewicht.
- USB uitgang voor mogelijke aansluiting van magneetventiel
- Waterpas oog
- Ook bruikbaar met CS600 vr. kleine flessen

Weegschaal (5Kg) CC5



Houder vr. kleine flessen
Z.b. R600
Type CS600

- Laadvermogen : 5 kg Aflezing : 1g
- Afm; platform: 230x230mm
- 2x AAbatterijen

Weegschaal (120Kg) programmeerbaar CC600



- Laadvermogen : 120 kg, aflezing 5g
- Nauwkeurigheid 0,5%
- Afm. Platform : 230 x 230mm
- Voeding : 9V batterij
- Volledig programmeerbaar + magneetventiel

Artikel Nr.	Omschrijving	Groep	Prijs
CC500-100	progrmeerbare weegschaal (geluid signaal en USB outlet), nauwkeurigheid +-1%; capaciteit 100kg; Resolutie 10g	C	260,00 €
CC5	weegschaal, capaciteit 5kg; Resolutie 1g	C	119,00 €
CC600	programeerbare weegschaal, nauwkeurigheid +-0,5%; capaciteit 120kg; Resolutie 5g	C	280,00 €
CS600	R600 fles aansluiting met bolkraan SAE1/4"M	C	29,00 €
CCLT	Weegschaal 100 KG gecertificeerd	C	gestaakt

Afpomp units voor ledigen, vacumeren en vullen

Automobiel recuperatie-SET Mobiele set voor grotere installaties



Alle afvul units zijn geschikt voor alle koelgassen, inclusief R410a.
De units zijn zelfreinigend en dus bruikbaar voor elk ander koelmiddel bij een volgend gebruik.

Type	CR650EC
weight	16,8kg
recovery vapor	15kg/h
liquid	109kg/h
Push/pull	335kg/h
Compressor	1/2PK olievrij
Applications	big Residential A/C, commercial and smaler units
price:	1.180,00 €



Olievrije
CR650EC

Artikel Nr.	Omschrijving	Groep	Prijs
CR650EC	Olie vrije recuperatie unit met snoer	C	1.180,00 €
CR400EC	Koelmiddel recuperatie unit met snoer .	C	gestaakt
CR400ECH	Koelmiddel recuperatie unit met snoer en slangen.	C	gestaakt
CR500EC	Olie vrije recuperatie unit met snoer	C	gestaakt
CR500ECH	Olie vrije recuperatie unit met snoer en slangen	C	gestaakt
CR700EC	Olie vrije recuperatie unit met snoer	C	gestaakt
CR700ECH	Olie vrije recuperatie unit met snoer en slangen	C	gestaakt
CRXOS1	Olie afscheider voor recuperatie unit	C	gestaakt



T-40L

Recyclagetank, Verwarmingsgordel

Artikel Nr.	Omschrijving	Groep	Prijs
T-12L	TANK (12 LIT)	C	120,00 €
T-27L	TANK (27.2 LIT)	C	269,50 €
T-40L	REFRIGERANT TANK (40 LIT)	C	313,50 €
MSF5	verwarmingsriem T-27L and T-40L	C	gestaakt
MSF4	verwarmingsriem voor 12L fles	C	105,00 €

Bescherm Uw afpomp unit en zie wat er door de leidingen gaat

*Het in lijn geplaatste kijkglas laat U toe alle onzuiverheden
In het circuit duidelijk te zien. Het SGLAS wordt aangesloten
Met standaard 1/4" SAE (7/16" UNF) bevestigingen een 1/2" ACME*

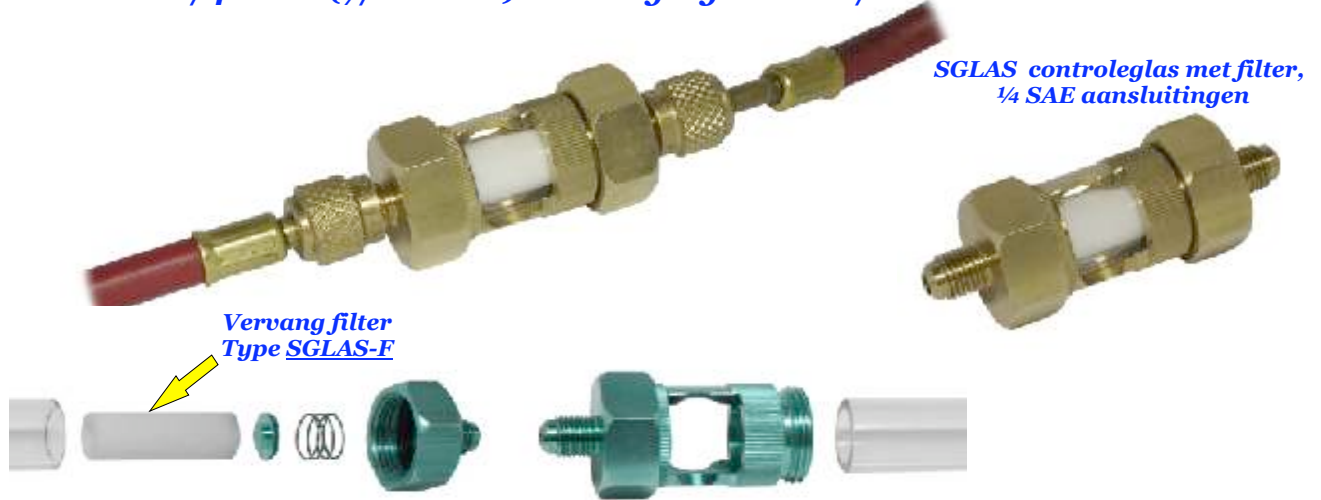

Artikel Nr.	Omschrijving	Groep	Prijs
SGLAS	kijkglas met Filter SAE1/4" M , incl. slang 90cm HS3RE + koffer	C	59,00 €
SGLAS-SET1	kijkglas met Filter SAE1/4" M , incl. slang 90cm HS3RE + koffer +2xBolventiel	C	79,00 €
SGLAS-F	Filter voor kijkglas SGLAS	C	5,90 €

Manometer

Manometer aansluiting onderaan 1/8"NPT



Achter aansluiting 1/4" SAE



Artikel Nr.	Omschrijving	Groep	Prijs
RGMH	Manometer Ø 80mm, HP BAR C1,6 R410A/R404/R22/R407C	C	15,40 €
RGML	Manometer Ø 80mm, LP BAR C1,6 R410A/R404/R22/R407C	C	15,40 €
RGVAR	Vacuum meter Ø80mm, Analooq met naald CI 1.6, 1/8" NPT Verticaal	C	15,00 €
RGWH	Manometer Ø 80mm, CI 1,0 HP Bar/°C, R134a, R404a, R407c, R507	C	17,00 €
RGWL	Manometer Ø 80mm, CI 1,0 LP Bar/°C, R134a, R404a, R407c, R507	C	17,00 €
RGEH	R410A manometer, Ø 80mm, CI 1,0 HD droog	C	19,00 €
RGEL	R410A manifold, Ø 80mm, CI 1,0 LD droog	C	19,00 €
FRG250C	Manifold LD voor SL- Recyclage Stations, droog, 1/4"	C	19,80 €
FRG500C	Manifold HD vr SL- Recyclage Stations, droog geempt, 1/4" achteraan	C	19,80 €
MGF708	Manifold LD vr SL- Recyclage Stations, glycerine gedempt, 1/4" achteraan	C	24,90 €
MGF408	Manifold HD vr SL- Recyclage Stations, glycerine gedempt, 1/4" achteraan	C	24,90 €

Artikel Nr.	Omschrijving	Groep	Prijs
42-754	Draaiknop voor Manifold	C	7,15 €
M2XRK	DIAPHRAGM Reparatie Kit (2-weg)	C	12,82 €
M4XRK	DIAPHRAGM Reparatie Kit (4-weg)	C	24,20 €
M5XRK	DIAPHRAGM Reparatie Kit (5-weg)	C	28,48 €
MXK	Manifold knop met HI / LO Label	C	9,90 €
MXMH	Haakset voor manifold	C	4,24 €

Manifold onderdelen



Manifold

1-Ventiel Manifold

Artikel Nr.	Omschrijving	Groep	Prijs
B1MH	1-weg Manifold, CI 1,6, R404A, 134A, 507, 407C HP, Ø80mm	C	45,00 €
B1ML	1-weg Manifold, CI 1,6, R404A, 134A, 507, 407C LP, Ø80mm	C	45,00 €
B1WH	1-weg Manifold, CI 1, R404A, 134A, 507, 407C, HP, Ø80mm	C	45,00 €
B1WL	1-weg Manifold, CI 1, R404A, 134A, 507, 407C, LP, Ø80mm	C	45,00 €
M1MH	1-weg diaphragm Manifold, CI 1,6, R404A, 134A, 507, 407C HP, Ø80mm	C	45,00 €
M1ML	1-weg diaphragm Manifold, CI 1,6, R404A, 134A, 507, 407C LP, Ø80mm	C	45,00 €
M1VAKUUM	1-weg diaphragm Manifold met vacuüm meter RGVAR	C	49,00 €
M1WH	1-weg diaphragm Manifold, CI 1, R404A, 134A, 507, 407C, HP, Ø80mm	C	45,00 €
M1WL	1-weg diaphragm Manifold, CI 1, R404A, 134A, 507, 407C, LP, Ø80mm	C	45,00 €



Blok met 1 membraan ventiel
Type M1



Blok met 1 kogelkraan
Type B1

2-Ventiel Manifold



Piston Manifold met
manometers
RGWH & RGWL
Typ P2W



2-weg body met kogelkraan
Type B2

2-weg manometer in draagkoffer . Alles blijft in koffer tijdens gebruik.

CH-M72G : 66mm Manometer 1,6 mit rubber en onderdrukventiel

CH-M72G1.0 : 80mm Manometer 1.0 & overdrukventiel



Voorbeeld voor samenstelling manifolds:

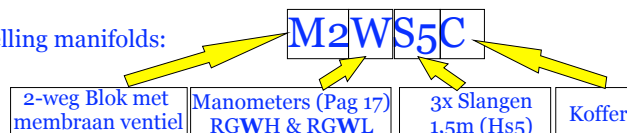

Artikel Nr.	Omschrijving	Groep	Prijs
CH-M72M1.0	2-weg Manifold, CI 1,6, R410a/R134a/R22/R407c, Ø 80mm, slangen 1,80m HS6 + koffer	C	198,00 €
CH-M72G	2-eg Manifold, CI 1,60 met rubber protectie, R407c, R404s, R134a, Hoses 1,80m, HS6 +koffer	C	189,00 €
CH-M72G1.0	2-weg Manifold, CI 1,0, Ø80mm, R407c, R404a, R134a, R507, slangen 1,80m HS6 + koffer	C	198,00 €
B11E	2-weg bolkraan Manifold met 1/2"-20UNF vr R410a met CI. 1,0 meters	C	89,00 €
B2	2-weg bolkraan Manifold, enkel Body+Haak+Fittings	C	53,00 €
B2M	2-Weg bolkraan Manifold, CI 1,6, R410a/R134a/R22/R407c, Ø 80mm,	C	87,00 €
B2W	2-weg bolkraan Manifold, CI 1, R404a, R134a, R507, R407c, Ø80mm	C	85,00 €
B2WS5	2-weg bolkraan Manifold, CI 1, R404a, R134a, R507, R407c, Ø80mm, 150cm, slangen HS5	C	99,00 €
B2WS5C	2-weg bolkraan Manifold, CI 1, R404a, R134a, R507, R407c, 150cm, slangHS5 + koffer	C	118,00 €
P11E	2-weg piston manifold, met 1/2"-20UNF vr R410a met CI. 1,0 meters	C	89,00 €
P2	2-weg piston Manifold, enkel body en haak+Fittings	C	51,45 €
P2M	2-weg piston Manifold, CI 1,6, R410a/R134a/R22/R407c, Ø 80mm,	C	87,00 €
P2W	2-weg piston Manifold, CI 1, R404a, R134a, R507, R407c, Ø80mm	C	85,00 €
P2WS5	2-weg piston Manifold, CI 1, R404a, R134a, R507, R407c, Ø80mm, 150cm, slangen HS5	C	99,00 €
P2WS5C	2-weg piston Manifold, CI 1, R404a, R134a, R507, R407c, 150cm, slangen HS5 + koffer	C	118,00 €
M11E	2-weg diaphragm Manifold met 1/2"-20UNF vr R410a met CI. 1,0 meters	C	89,00 €
M2	2-Wg diaphragm Manifold, enkel body en haak+Fittings	C	55,00 €
M2M	2-Weg diaphragm Manifold, CI 1,6, R410a/R134a/R22/R407c, Ø 80mm,	C	87,00 €
M2MOBILE	2-weg diaphragm Manifold, CI 1,6, R410a/R134a/R22/R407c, Ø 80mm, 150cm slangen HS5, Adaptor vr R410a+ koffer	C	118,00 €
M2W	2-wegdiaphragm Manifold, CI 1, R404a, R134a, R507, R407c, Ø80mm	C	87,00 €
M2WS5	2-Valve diaphragm Manifold, CI 1, R404a, R134a, R507, R407c, Ø80mm, 150cm, slangen HS5	C	99,00 €
M2WS5C	2-weg diaphragm Manifold, CI 1, R404a, R134a, R507, R407c, 150cm, slangen HS5 + koffer	C	118,00 €
M7L	2-weg diaphragm Manifold vr Automotive met 1/2"ACME, CI 1.0 meter, R134a	C	98,00 €
M7LS6QC	2-Weg diaphragm Manifold vr Automotive, CI 1.0, R134a, 1/2" ACME slanf HA6, Quick Coupler QCH + L 134, case	C	289,00 €

4-Ventiel Manifold

Artikel Nr.	Omschrijving	Groep	Prijs
B4	4-weg bolkraan Manifolde enkel Body+Haak+Fittings	C	84,00 €
B4M	4-weg bolkraan Manifold CI 1,6 R410a/R134a/R22/R407c, Ø80mm	C	113,00 €
B4W	4-weg bolkraan Manifold CI 1,0 R404a, R134a, R507, R407c, Ø80mm	C	113,00 €
B4WS5	4-weg bolkraan Manifold CI 1,0 R404a, R134a, R507, R407c, Slangen 150cm HS5 + HV5 Vacuumslang	C	172,00 €
B4WS5C	4-weg bolkraan Manifold CI 1,0 R404a, R134a, R507, R407c, slangen 150cm HS5 + HV5 vacuumslang + koffer	C	192,00 €
M12E	4-weg diaphragm Manifold CI 1,0 for R410a, 1/2"-20 UNF buitendraad	C	126,00 €
M4	4-weg diaphragm Manifold enkel Body+Haak+Fittings	C	84,00 €
M4M	4-weg diaphragm Manifold CI 1,6 R410a/R134a/R22/R407c, Ø80mm	C	113,00 €
M4W	4-weg diaphragm Manifold CI 1,0 R404a, R134a, R507, R407c, Ø80mm	C	113,00 €
M4WS5	4-weg diaphragm Manifold CI 1,0 R404a, R134a, R507, R407c, slangen 150cm HS5 + HV5 Vacuumslang	C	159,00 €
M4WS5C	4-Weg diaphragm Manifold CI 1,0 R404a, R134a, R507, R407c, Slangen 150cm HS5 + HV5 Vacuumslang + koffer	C	169,00 €

MembraanVentiel 4-weg membraan ventiel blok Typ M4



4-Weg membraan Manometer
RGWH, RGWL
R404A, 134A, 507, 407C, 1,0
M4W



4-Weg zuiger ventiel blok
Typ B4

5-Weg Manifold



M5WD2 Membraanventiel 80mm
R404A, 134A, 507, 407C
Klasse 1.0 Vacuummeter
digitaal Vg251



M5WA
membraan ventiel 80mm
R404A, 134A, 507, 407C
Klasse 1.0 Vacuummeter
analoog RGVAR

M5-3Body met membraanventiel,
3 ventielen + 1_bolkraan



M5-3WA membraanventiel80mm
R404A, 134A, 507, 407C
Klasse 1.0Vacuummeter
analoog RGVAR

Artikel Nr.	Omschrijving	Groep	Prijs
M5	5-Weg Manifold Body enkel, incl. Fittings	C	98,00 €
M5-3	3-Weg Manifold Body plus 1x bolkraan incl. Fittings	C	97,90 €
M5WA	5-Weg Manifold CI 1,0 R404a, R134a, R507, R407c, Ø80mm Analoge Vacuummeter	C	214,89 €
M5WD2	5-Weg Manifold CI 1,0 R404a, R134a, R507, R407c, Ø80mm met digitale Vacuum meter VG251	C	gestaakt
M5WD2S5C	5-weg Manifold CI 1,0 R404a, R134a, R507, R407c, Ø80mm digitale Vacuummeter VG251, slangen (HS5 + HV5) + Plastic koffer	C	gestaakt
M5-3WA	3-weg Manifold Body plus 1x bolkraan CI 1,0 R404a, R134a, R507, R407c, Ø80mm Analoge Vacuummeter	C	163,90 €
M5-3WD2	3-Valve Manifold Body plus 1x bolkraan CI 1,0 R404a, R134a, R507, R407c, Ø80mm with digital Vacuum meter VG251	C	gestaakt
M5-3WD2S5C	3-weg Manifold Body plus 1x bolkraan CI 1,0 R404a, R134a, R507, R407c, Ø80mm digital Vacuum meter VG251, slangen (HS5 + HV5) + plastic kranen.	C	gestaakt

Artikel Nr.	Omschrijving	Groep	Prijs
HS3	Slang Standaard, Set van 3 slangen, 90cm, 1/4" SAE FVR, 45° incl. ventieldrukker	C	29,00 €
HS3B	Slang Standaard, Bl 90cm, 1/4" SAE VR	C	9,80 €
HS3BE	Slang Standaard, Bl 90cm, 1/4" SAE Vr, met Bolkraan	C	15,40 €
HS3E	Slang Standaard, Set v 3 st., 90cm, 1/4" SAE VR met bolkraan	C	46,80 €
HS3R	Slang Standaard, Rd 90cm, 1/4" SAE Vr.	C	9,80 €
HS3RE	HSlang Standaard, Rd 90cm, 1/4" SAE Vr. met bolkraan	C	15,40 €
HS3Y	Slang Standaard, geel 90cm, 1/4" SAE Vr.	C	9,80 €
HS3YE	Slang Standaard, geel 90cm, 1/4" SAE Vr. met bolkraan	C	15,40 €
HS5	Slang Standaard, Set v. 3 st. 150cm, 1/4" SAE Vr.	C	30,00 €
HS5B	Slang Standaard, Bl 150cm, 1/4" SAE Vr.	C	10,00 €
HS5R	Slang Standaard, Rd 150cm, 1/4" SAE Vr.	C	10,00 €
HS5Y	Slang Standaard, geel 150cm, 1/4" SAE Vr.	C	10,00 €
HS5E	Slang Standaard, Setv. 3 st. 150cm, 1/4" SAE Vr. met bolkraan	C	46,80 €
HS5BE	Slang Standaard, Bl 150cm, 1/4" SAE Vr. met bolkraan	C	15,60 €
HS5RE	Slang Standaard, Rd 150cm, 1/4" SAE Vr. met bolkraan	C	15,60 €
HS5YE	Slang Standaard, geel 150cm, 1/4" SAE Vr. met bolkraan	C	15,60 €
HS6	Slang Standaard, Set v 3 st 180cm, 1/4" SAE Vr.	C	33,00 €
HS6B	Slang Standaard, Bl 180cm, 1/4" SAE Vr.	C	11,00 €
HS6R	HSlang Standaard, Rd 180cm, 1/4" SAE Vr.	C	11,00 €
HS6Y	Slang Standaard, geel 180cm, 1/4" SAE Vr.	C	11,00 €
HS6E	Slang Standaard, Set v 3 st. 180cm, 1/4" SAE Vr. met bolkraan	C	50,00 €
HS6BE	Slang Standaard, Bl 180cm, 1/4" SAE Vr. met bolkraan	C	16,70 €
HS6RE	Slang Standaard, Rd 180cm, 1/4" SAE Vr. met bolkraan	C	16,70 €
HS6YE	Slang Standaard, geel 180cm, 1/4" SAE Vr met bolkraan	C	16,70 €
HT1E	Adaptor slang, Set v 3 st, 30cm, 1/4" x 1/4" SAE Vr. x M met bolkraan	C	47,63 €
HV3	Vacuum / vulling slang, zwart 3/8" SAE Vr., 90cm,	C	20,00 €
HV4	Vacuum / vulling, Slang, zwart 3/8" SAE vr. 120cm	C	21,00 €
HV5	Vacuum / vulling, slang, zwart 3/8" SAE vr., 150cm	C	24,00 €
HV5E	Vacuum / vulling, slang, zwart 3/8" SAE vr, 150cm met bolkraan	C	37,00 €
HV6	Vacuum / vulling, slang 3/8" SAE vr., 180cm	C	26,00 €
HV8	Vacuum / vulling, slang 3/8" SAE vr., 240cm	C	31,00 €
HX14R	O-Ringen voor slangen met 14mm man. draad, 10 st. in zakje	C	3,50 €
HX38G	Slang dichting 3/8" SAE vr., 10 st.in zakje	C	13,00 €
HXD	Ventieldrukkers, 1/4" SAE vr., 10 st. in zakje	C	2,90 €
HXG	Slang dichting 1/4" SAE vr., 10 st. in zakje	C	7,00 €
Artikel Nr.	Omschrijving	Groep	Prijs
HS10	Slang Standard, Set van 3 sl, 300cm, 1/4" SAE VR, 45°C incl.ventieldrukker	C	85,00 €
HS10B	Slang Standaard, Blauw 300cm, 1/4" SAE VR	C	29,00 €
HS10R	Slan, Standaard, Rood 300cm, 1/4" SAE VR	C	29,00 €
HS10Y	Slan, Standaard, geel 300cm, 1/4" SAE VR	C	29,00 €
HS20BL	Slang, Standaard, Blauw 600cm, 1/4 SAE VR, incl.Bolkraan	C	59,00 €
HS20RL	Slang Standaard, Rd 600cm, 1/4 SAE VR, incl. Bolkraan	C	59,00 €
HS20YL	Slang Standaard, Gl, 600cm, 1/4" SAE VR incl. Bolkraan	C	59,00 €
HA10B	Slang, automobiel, blauw 300cm, 1/2" ACME VR x 14mm M	C	32,00 €
HA10R	Slang, Automotive rood 300cm, 1/2" ACME VR x 14mm M	C	32,00 €
HA10Y	Slang Automotive geel 300cm + BV, 1/2" x 1/2" beiden ACME + VR	C	39,00 €
HA6	Slang Automotive Set van 3 slangen, 180cm,	C	104,00 €
HA6B	Slang Automotive Blauw 180cm, 1/2" ACME VR x 14mm M	C	33,00 €
HA6R	Slang Automotive Rood 180cm, 1/2" ACME VR x 14mm M	C	33,00 €
HA6Y	Slang Automotive geel 180cm + Valve, 1/2" x 1/2" beiden ACME + VR	C	38,00 €
HA8	Slang Automotive Set van 3 slangen, 240cm,	C	110,00 €
HA8B	Slang Automotive Blauw 240cm, 1/2" ACME VR x 14mm M	C	35,00 €
HA8R	Slang Automotive Rood 240cm, 1/2" ACME VR x 14mm M	C	35,00 €
HA8Y	Slang Automotive geel 240cm + Valve, 1/2" x 1/2" beiden ACME + VR	C	40,00 €

Standaard slangen 1/4" SAE vrouwelijk aan beide einden

Werkdruk 60bar, Inkl. Ventieldrukker, voor alle CFC, HCFC en R410



Premium automobiel slang ACME draad, SAE J2196

Werkdruk 52bar, Inkl. ventieldrukker
Blauw en rood, 14mm man x 1/2" ACME vrouw gele slang, 1/2" ACME, X 1/2 ACME



Standaard slang 1/4" SAE 2 x vrouwelijk, met kogelkraan



R410A Premium ondoorlaatbaar SAE J2196 1/2"-20UNF 2x vrouwelijk



Onderdelen vr. slangen



Recyclagestation Ar600, voor bussen, trein & vrachtwagens. Ar600



Dit is de opvolger van onze eerdere toestellen AR300 en AR200. Deze toestellen zijn sinds meer dan tien jaren in gebruik voor het werken aan R134A units op bussen, vrachtagens, landbouw voertuigen etc.

De AR600 is echter nog sneller en eenvoudiger in gebruik, door een geïntegreerde databank, een volautomatische olie vulling. Alles gehuld in een functioneel design toestel.

Uiterst snel vulling : nl. 120Kg/uur. Een Airco met 10kg koelmiddel wordt in ca. 4minuten gevuld.

Geen warmtedeken vereist.

Een compressor van 3/4Pk kan zowel gasvormig als vloeibaar koelmiddel pompen.

Opslagtank van 40 liter, 30kg

Zeer eenvoudig in het gebruik.

Technische gegevens:

1. **Afpompen : 20kg/uur (bij 20°C)**
2. **Vullen : 120kg/uur (bij 20°C)**
3. **Vacuumpomp : 172l/min.**
4. **Eindvacuum : 0,033 mbar aan de pomp.**
5. **Opslagtank : 40liter/30kg TUV gekeurd**
6. **Weegcapaciteit : 110 kg**
7. **Filter : 650cc**
8. **Vermogen compressor : 3/4PK**
9. **Werktemperatuur : tussen 5°C en 45°C**

Volautomatisch toestel met databank ,Olie/UV additieven manager SL650, SL650P (met printer), Spoel- en diagnosefunctie in optie



Funcities

Automatisch afpompen, vacumeren en vullen van olie en UV detector

Olie afscheiding en bijvulling

Automatische vacuumpomp

Databank van vulgegevens op Smart kaart.

Spoel- en diagnosefunctie in optie

Technische Gegevens

3 weegschalen

Compressor 1/3pk

Afpomp cap. 30kg/h

Vacuumpomp 70 l/min

Eindvacuum 0,05mbar

Koelmiddel tank 10Kg

Weeg nauwkeurigheid +/-10g

Afm. 70x48x128cm 78Kg

Uitrusting

Vulslangen 2,4m /optie 6m.

Snelkoppeling met aangepaste sluiting

Printer in optie (SL600P)

Flesventiel 1/4"

Veiligheidsbril en handschoenen

Handboek

Artikel Nr.	Omschrijving	Groep	Prijs
AR600	Olie vrije recuperatie/vulling eenheid, 1/2pk. Vermogen	0	3.500,00 €
SL650	Full automatic automotive- Recycling station met 3 schalen. Autom.olie Injectie,	0	2.680,00 €
STP1-550	printer for AR600 SL450 SL550	0	199,00 €

ch toestel met databank ,Olie additieven manager t Zelf geprogrammeerde databank SL550



Funcities

Automatisch afpompen, vacumeren en vullen van olie en UV detector
Olie afscheiding en bijvulling Automatische vacuumtest
Zelf geprogrammeerde Databank

Technische Gegevens

Compressor 1/3pk
Afpomp cap. 30kg/h
Vacuumpomp 70 l/min
Eindvacuum 0,05mbar
Koelmiddel tank 10Kg
Weeg nauwkeurigheid +/-10g
Afm. 70x48x128cm 78Kg

Uitrusting

Vulslangen 2,4m /optie 6m.
Snelkoppeling met aangepaste sluiting
Printer in optie (SL600P)
Flesventiel 1/4"
Veiligheidsbril en handschoenen
Handboek

toestel met Zelfgeprogrammeerde databank SL450



Funcities

Automatisch verloop van afpompen, vacumeren en vullen.
Olie afscheiding
Databank zelfprogrammerend

Technische gegevens

Compressor : 1/3PSAfpomp cap 30kg/h
Vacuumpomp 70 l/min Eindvacuum 0,05mbar
Koelmiddel Tank 10Kg
Weeg nauwkeurigheid +/-10g
Dim 70x46x120cm 78Kg

Uitrusting:

Vulslangen: 2,4m
Zelfsluitende snelkoppelingen
Printer in optie
-Flesventiel en handschoenen

Artikel Nr.	Omschrijving	Groep	Prijs
SL450	automatic automotive- Recycling station.	0	2.280,00 €
SL550	Full automatic automotive- Recycling station met 3 schalen. Autom.olie Injectie,	0	2.400,00 €

Bescherm Uw afpomp unit en zie wat er door de leidingen gaat

Het in lijn geplaatste kijkglas laat U toe alle
onzuiverheden

In het circuit duidelijk te zien. Het SGLAS wordt
aangesloten

Met standaard 1/4" SAE (7/16"UNF) bevestigingen
een 1/2"ACME



Vervang filter
Type SGLAS-F

Pompolie 1lit.
VPO-01

Filter vr. opvangen
van dichtmiddel
4D.027



Vervangfilter vr.
SL- artikel 4D.037

Artikel Nr.	Omschrijving	Groep	Prijs
ARH10B-A1	Slang adaptor met gaas 1/4"M- 1/4"vr. blauw	C	13,00 €
ARH10R-A1	Slang adaptor met gaas 1/4"M- 1/4"vr. rood	C	13,00 €
ARH-SET-1/2ACME	Filter set om unit te beveiligen van vreemde lichamen in de koelmiddelstroom adapter 1/2ACME	C	46,20 €
4D.027	Filter droger FD 052 1/4 SAE MxM 12xØ 5,7cm	C	18,00 €
4D.037	Filter droger FD 162 1/4 SAE MxM 157mmx Ø 63mm	C	33,00 €
4D.038	Filter droger 228mmX Ø 76MM 1/4 SAE MxM Baer, Techno	C	39,90 €
4D.039	FILTER FD 163 3/8 SAE MxM DML083 Vakula	C	33,00 €
4D.045	FILTER FD 303 3/8 SAE MxM 24xØ 7,6 cm	C	43,00 €
4D.SUN	Filter droger 228mmX Ø 76MM 1/4 SAE MxM MRC incl. Adapter 1/2"ACME	C	41,00 €
FD303-1	Filter I.S.C. 23,5cm x Ø 7,6cm 5/8UNF O-ring	C	49,90 €
JD-083	Jumbo Filter 3/8 SAE MxM 25mm x AD89mm ROBINA 34430 VIPER-8000-E u. GTE	C	43,00 €
JD-084	Jumbo Filter 1/2 SAE MxM 25mm x AD89mm	C	43,00 €
JD-085	Jumbo Filter 5/8 SAE MxM 25mm x AD89mm	C	43,00 €
PLD412-1	Filter A.C.600 650 690 29cm x Ø 8,9cm 7/16UNF O-ring	C	59,00 €
41-610	Filter MACH1 AR200 AR300	C	69,00 €

SPOELTOESTELLEN VOOR A/C UNITS

Waarom spoelen ?

Bij schade aan condensors, verdamper, olie (door contact met lucht bij lek) etc. moeten onzuiverheden uit het systeem. Kleine partikels, afkomstig van hoger vermelde oorzaken en/of verbrande motoren, zetten zich vast op de binnenwand van de warmtewisselaars en belemmeren zodanig de doorgang van koelmiddel en warmtewisseling. Vooral bij het inbouwen van een nieuwe condensor is het noodzakelijk de oude resten uit de unit te spoelen, zodanig dat er geen ophoping van partikels meer mogelijk is. Degelijk spoelen kan enkel met een vloeibaar medium !

manuele en eenvoudige spoel-unit FLUSHSTARTSET



FLUSHSTARTSET

Hiermee kan op eenvoudige wijze elk onderdeel individueel gespoeld worden;
Inhoud : Fles van 1lit., luchtdruk aansluiting, inspuit pistool, onbrandbaar spoelmiddel (3,8 lit.), adaptorset 58082, slang HS5B

SETAutomatische spoel-unit voor speciaal middel SG-AC



SG-ACSET2

Ons volautomatisch spoelstation is wel een erg bijzonder Toestel wegens zowel zijn compactheid als gebruiksvriendelijkheid. Volledig eigen ontwerp door CGS ingenieurs. De interne 12 V pomp stuurt het speciale koelmiddel 208016 door het circuit afwisselend met een sequentie perslucht, alles computer gestuurd. Het spoelmiddel wordt na filtering terug opgeslagen in de fles. De bijgeleverde universeel adaptors zijn geschikt voor aansluiting op gelijk welke automobiel airco unit.

Universele adaptorset type .58081 voor het klemmen op de leidingen



Universele klemmen adaptorset 59110

Hiermee worden bepaalde onderdelen overbrugt of componenten rechtstreeks aangesloten op het spoelstation.



Nieuw!!!!



Artikel Nr.	Omschrijving	Groep	Prijs
50402	spoeling kit	C	51,00 €
58082	A/C spoeling adapter	C	69,90 €
208016	Spoelmiddel Power flush	C	97,00 €
59110	Universele adaptor set voor air-condition spoeling	C	398,00 €
FLUSHSTARTSET	208016, Universeel adpater kit 58082 slangHS5B en gaas filter ARH10B-A1	C	219,00 €
FLUSHSTARTSET2	Flush gun met 1liter tank en druk koppeling 3,8liter spoelmiddel 208016, Universele adapter kit 59110 slang HS5B + gaas filter ARH10B-A1	C	528,00 €
SG-AC2	Spoel unit 12V +universele adapter 58081	0	598,00 €
SG-ACSET1	Spoel unit 12V, spoelmiddel 1Liter208016+ 1Liter ERG500 universele adapter 58081	0	653,00 €
SG-ACSET2	Spoel unit 12V, spoelmiddel 208016 universele adapter 58081	0	695,00 €

Wanneer Uw klanten kunnen zien wat ze inademen, hebt U BAKTO EX nodig

BAKTO EX



590160
BAKTO EX bacteriën reiniger



590160SET
Bevat art. 590150, reiniger 580250 en 1 reukstrip

Een oplossing bieden aan de ongewenste bacteriën geur in de wagen, is onze bekommernis

Bacteriën en micro-paddestoelen kunnen zich in het A/C systeem ontwikkelen, namelijk op plaatsen waar condenswater stagneert. Dat kan dus zowel in vergaarbakjes als op het oppervlak van de verdamper, onder het dashboard. Deze plaats is manueel haast niet te bereiken zonder uitbouwen.

Door de insputting en verneveling van de reiniger 590250 worden bacteriën gedood en het circuit gereinigd en gedesinfecteerd. Een bijkomende reukstrip bevordert dan nog de aangename reuk, indien gewenst.

Het toestel heeft een sigarenaansluiting, 12V, om zodoende de volledige ruimte te behandelen

Reiniger 59250 is onschadelijk en werkt onmiddellijk.



Artikel Nr.	Omschrijving	Groep	Prijs
590160SET	MiST Ultrasonic reinigungs set	0	245,00 €
590160	MiST Ultrasonic reinigungs set	0	238,00 €
590250	MiST Speciale reinigungs vloeistof	C	13,90 €
590235	Summer Breeze ventilatie clips	C	12,90 €
590236	Appel ventilatie geur	C	12,90 €
590237	Citroen ventilatie geur	C	12,90 €
590238	Vanille ventilatie geur	C	12,90 €



Geur staafjes

590238
"VANILLA" Geur

590237
"CITRUS" Geur



590236
Apfel Geur

590235
"Sommer Breeze" Geur

590250
100ml falcon, voor één behandeling



Nieuw!!!!



Wenst U ook een auto zonder onaangename geuren in de ruimte ?

Hier is de oplossing

NIEUW !!!!!

De ozon luchtreiniger op de 12V sigarenaansteker, ref 34815

DC12V, 0,6W, ozon concentratie : <0,03ppm

Afmetingen: 8,4cm lengte, 2,5cm doormeter, 30gr.

Artikel Nr.	Omschrijving	Groep	Prijs
169AIR	Ozon lucht reiniger	C	gestaakt
169BULB	lamp voor 169 Ozon lucht reiniger	C	gestaakt
34815	12V Ozon lucht reiniger	C	28,00 €

Verdampers reinigen, bacteriën bestrijden

Door afstervende bacteriën in de verdampers worden onaangename geuren in de omgeving geblazen. Dit bestrijden kan U

1. Verdampers grondig reinigen

1. Onze speciale reiniger, 82555, is een licht schuimende reiniger die reuk als tabak, bacterienafzet, kalkafzet etc. bestrijdt. Verdunnen met 4 delen water.



2. Desinfecteren

1. Onze speciale verstuiver 82815 doodt snel en efficiënt bacteriën in de lucht, luchtkanalen, filters etc. en voorkomt vermenigvuldiging van deze bacteriën.



3. Preventieve behandelingen

Actabs 1. ACTABS tabletten of zelf doserende strips worden in de condenswater opvangkanalen / bakjes gelegd. Hierdoor wordt nieuwe bacterie vorming verhindert. Deze behandeling om de 3 maanden hernemen.

Onze preventie verstuiver 82807 Coil Guard verhindert de aanwas van bacteriën en micro organismen in het A/C systeem voor een periode van 6 maanden. Na de desinfectie van de warmtewisselaar moet Coil Guard op het oppervlak van de warmtewisselaar gespoten worden. Het product is onschadelijk en biologisch afbreekbaar.



68102 68108

68102 = 3 Tabletten für Systeme bis 17,6Kw

68108 = 6 Tabletten für Systeme bis 53KW

68104 = 200 Tabletten

Artikel Nr.	Omschrijving	Groep	Prijs
82555	Cond. reiniger 1Gal = 3,80L te verdunnen met 1/4 water	C	gestaakt
82807	COIL GUARD Spray voor desinfectie	C	gestaakt
82830	Condensor DISINFECTANT 0,95L	C	gestaakt
82840	Condensor DISINFECTANT 5,00L	C	gestaakt
83780	CLEAN-N-SAFE 20,00oz= 0,6L reinigingsmiddel, te verdunnen met 1/4 water	C	gestaakt
83785	CLEAN-N-SAFE 1Gal= 3,80L reinigingsmiddel, te verdunnen met 1/4 water	C	gestaakt
68102	Voor preventie van slechte reuken in 1-5 Ton Systemen	C	gestaakt
68108	Voor preventie van slechte reuken in 6-15 Ton Systemen	C	gestaakt
68104	200 tabletten in doos, voor 3 maanden preventie van bacteries. Makkelijk in te brengen in systeem	C	gestaakt

82807

Zuur neutralisatie na compressor schade

ACID AWAY is een chemische behandelaar voor koelssystemen waar de motor doorgebrand is en daardoor de hele kringloop een zure ph heeft bezorgd.



Snelle zuurtegraad tester in olie.
45002 voor minerale oliën
45006 voor ester oliën



Zuurte neutraliseerder voor minerale oliën
Type 45002 voor systemen met inhoud tot 0,96 ml olie
Typ 45004 voor systemen met inhoud tot 3 lit. olie



Zuurte neutraliseerder voor Ester olie
Type 45009 voor systemen met inhoud toe 3 lit. olie



45001

Hiermede weet U onmiddellijk of er Ester olie in het circuit zit of niet.

Artikel Nr.	Omschrijving	Groep	Prijs
45002	Zuurtegraad detector voor eter olie	C	14,00 €
45004	ACID AWAY Neutralizeerder voor verzuring na compressor verbranding met 100oz. minerale olie	C	39,00 €
45010	ACID AWAY Neutralizeerder voor verzuring na compressor verbranding in systemen tot 32oz.minerale olie	C	8,90 €
45006	Verzuring meter voor POE olie	C	14,90 €
45009	ACID AWAY Neutralizeerder voor verzuring na compressor verbranding in systemen tot 100oz. POE olie	C	39,00 €
45001	Oil Identificatie : geeft aan of U al dan niet met POE olie in het systeem zit.	C	19,00 €

PAG olie voor alle auto A/C

PAG olies worden door de fabrikanten aanbevolen in volgende viscositeiten: PAG 46, PAG100 & PAG150 waarbij PAG100 het meest gebruikt wordt.

Leverbaar in: 240ml; 0,947l of 3,78l
PAG olie is vocht absorberend en dus beter te bewaren in kleine flessen.



Ombouw, R12 naar R134A

makkelijker kan niet, dankzij RETROSTICK

Het is niet nodig uit te bouwen of O-ringen te vervangen. R12 afpompen, de RETROSTICK inspuiten, met R134A bijvullen, klaar. PAG PLUS sterkt de O- Ringe en sluit poreuze plaatsen in de slangen. De RETRO STICK laat een ombouw toe voor systemen tot maximaal 1,5 l. Koelmiddel inhoud. Volledige ombouw in minder dan één uur !



'TRO FIT Aansl.

Lage druk koppeling
Rf345

Hoge druk koppeling
Rf344

RF342 3/16" HD
RF344 1/4" HD

Lage druk aansl. lang
Messing Rf345

Hoge druk aansl. lang
Messing 1/4" SAE RF345-Messing
Messing 3/16" SAE RF342-Messing

Gereedschapskoffer met 120 kg belast vermogen Type 158



2 in 1 werktuigkoffer met inleg 394X215X195cm + 525X395X338cm Type 1563

90008

Artikel Nr.	Omschrijving	Groep	Prijs
90003	Koffer, transparant+ 2 schuimrubber kussens	C	5,80 €
90006	Koffer, transparant+ 2 schuimrubber kussens	C	7,90 €
90008	Werkkoffer, blauw met 2 sponzen kussens. 390x318x114mm	C	16,00 €
90008B	Werkkoffer, zwart, met 2 sponzen kussens. 402x332x97mm	C	15,00 €
90008T	Werkkoffer met 2 sponzen kussens 406x296x100mm	C	14,00 €
90011	Werkkoffer met 2 sponzen kussens 524x420x130mm voor 4-weg manifold	C	25,00 €
1563	Gereedschap koffer 2in 1 394x215xH195 + 525x295xH338	C	56,00 €
158	Werkkoffer met draagvermogen tot 120kg 530x290xH270	C	29,00 €

90006

Lege koffer met 2 schuimrubber kussens

PAG - Ester Olie voor SPOTGUN inspuitsystemen



Ester 100
488108E

PAG100
488100P

Universele koelmiddel olie voor ALLE koelmiddelen ERG500

Niet hygroscopisch
niet giftig
Mengt zich niet met koelgassen
Verhoogt koeling
Mengbaar met andere koel oliën
ISO9002



Artikel Nr.	Omschrijving	Groep	Prijs
715Kit-Q	Retro-Stick Olie, R12-R134a, Ombouw kit incl.slang, Adapter en Sticker	C	59,00 €
ERG500	Universele olie 1L voor alle koelmiddelen, niet hygroscopisch	C	30,00 €
ERG500-UV	Universele olie 1L voor alle koelmiddelen, niet hygroscopisch + UV	C	33,00 €
RF342-Messing	3/16" FM - R134a, hoge druk RETROFIT FITTING	C	8,50 €
RF344-Messing	1/4" FM - R134a, hoge druk RETROFIT FITTING	C	5,60 €
RF345 MESSING	1/4" FM -R134a lage druk RETROFIT FITTING voor flessen met 2x Schraders	C	6,00 €
RF342	R134a HS Adapter Cap 3/16" 5st. Rech	C	gestaakt
RF342 Einzel	3/16" Vr., hoge druk Retrofit Adapter	C	gestaakt
RF344	R134a hoge druk Adapter Cap 1/4" SAE, 10st.	C	gestaakt
RF344 Einzel	1/4" SAE Vr. R-134a hoge druk RETROFIT FITTING	C	gestaakt
RF345	R134a Adapter Cap voor LS 1/4" SAE, 10stuks	C	gestaakt
RF345 Einzel	1/4" SAE, R-134A lage druk zijde, RETROFIT FITTING	C	gestaakt
RF353 Einzel	1/4" SAE Vr. 90° hoge druk RETROFIT	C	8,78 €
RF354 Einzel	1/4" SAE Vr. 90° lage druk RETROFIT	C	8,78 €
488046P	PAG Oil, Viscosity 46, 240 ml enkel voor Spotgun	C	19,00 €
488100P	PAG Oil, Viscosity 100, 240 ml enkel voor Spotgun	C	19,00 €
488125P	PAG Oil, Viscosity 125, 240 ml enkel voor Spotgun	C	19,00 €
488150P	PAG Oil, Viscosity 150, 240 ml enkel voor Spotgun	C	19,00 €
488108E	ESTER Oil, Viscosity 100, 240 ml enkel voor Spotgun	C	19,00 €
6710E	ESTER Oil, Viscosity 100, 0,947L in flessen	C	29,00 €
6711E	ESTER Oil, Viscosity 100, 3,78L in flessen	C	119,00 €
6808E	ESTER Oil, Viscosity 100, 240ml in flessen	C	9,90 €
6812E	PAG Oil, Viscosity 46, 240ml in flessen	C	10,90 €
6813E	PAG Oil, Viscosity 46, 0,95L in flacons	C	32,80 €
6814E	PAG Oil, Viscosity 46, 3,78L in flessen	C	119,00 €
6816E	PAG Oil, Viscosity 100, 240ml in flacons	C	10,90 €
6817E	PAG Oil, Viscosity 100, 0,95L in flacons	C	32,80 €
6818E	PAG Oil, Viscosity 100, 3,78L in flessen	C	119,00 €
6822E	PAG Oil, Viscosity 150, 240ml in flacons	C	10,90 €
6824E	PAG Oil, Viscosity 150, 3,78L in flessen	C	119,00 €

Gereedschappen

Verbreeders

Excentrische flair trekker met ratelmechanisme

CH806A Inch

1/4" 5/16" 3/8" 1/2" 5/8" & 3/4";

CH808M Metrisch ;

6,8,10,12,15,18mm



59501 Inch 59501M Metrisch

Universele flair trekker
in koffer

CH808A,

Buis snijder Tc274

& Ontbramer Ly208



FT500M 6,8,10,12,15,16mm
Ft500 3/16" 1/4" 5/16" 3/8" 1/2" 5/8"
45° Flair trekker



FT525 universeel, metr. en inch
45° flair trekker
3/16" tot 5/8"
5-16mm

Flair + verbreeder
FS275M (Metr. FS275 (Duims))
Flair: 4,6,8,10,12,14,15,16 & 22mm
Verbreeder: 4,6,8,10,12,16 & 22mm



Buis verbreeder
in koffer
met 6 koppen en
ontbramer



Lamellenkam

CH2000 10, 12, 15, 16, 18, 22mm
CH2000R 10, 12, 16, 18, 22, 28mm
CH1000 3/8", 1/2", 5/8", 3/4", 7/8", 1"



TLFC6

TLFC1

DT100 binnen ontbramer



LY208 1/8" - 5/8" I.D. & O.D.
Int. En ext. Ontbramer



BT401 koper fitting borstel



Ratelsleutels



RW122 3/8 X 1/4", 5/16 x 3/16"
(Automobil)

RW122S 3/8 X 1/4", 5/16 x 1/2"
gebogen(Automobil)

Rw123 1/4" X 9/16", 3/16 x 1/2" (Koude Techniek)

Artikel Nr.	Omschrijving	Groep	Prijs
59501M	Flaring Tool Metric Set met eccentr. cone & slipkoppeling, incl. Buis snijder 4-28mm TC274, Ontbramer LY208, incl. 1/8" & 3/16"	C	139,80 €
59501	Flaring Tool Inch Set met eccentr. cone & slipkoppeling, incl. buis snijder 1/8" bis 3/4" TC274, ontbramer LY208. zoals CH808M,	C	139,80 €
BT401	Borstel voor reinigen van buizen, 1/2" & 3/4" O.D. and I.D.	C	6,80 €
CH1000	Verbreeder set in Inch, koppen voor 3/8", 1/2", 5/8", 3/4", 7/8", 1".	C	335,00 €
CH2000	Verbreeder set, metrisch, koppen voor 10, 12, 15, 16, 18, 22mm	C	335,00 €
CH2000-R	Verbreeder set, Metrisch, koppen als hoger + 28mm	C	339,00 €
CH2000E-10	kop voor 10mm	C	35,00 €
CH2000E-12	Kop voor 12mm	C	35,00 €
CH2000E-15	Kop voor 15mm	C	35,00 €
CH2000E-16	Kop voor 16mm	C	35,00 €
CH2000E-18	Kop voor 18mm	C	35,00 €
CH2000E-22	Kop voor 22mm	C	35,00 €
CH2000E-28	Kop voor 28mm	C	66,00 €
CH2000E-35	Kop voor 35mm	C	69,00 €
CH2000E-42	Kop voor 42mm	C	85,00 €
CH806A	Flaring Tool Inch met eccentr. cone & slipkoppeling, 1/4", 5/16", 3/8", 1/2", 5/8", 3/4"	C	115,00 €
CH808M	Faring Tool Metric met eccentr. cone & slipkoppeling, 6, 8, 10, 12, 14, 16, 19mm	C	115,00 €
DT100	Ontbramer voor for HVAC / R	C	12,00 €
FS275	Flaring / verbreden, in Inch	C	55,00 €
FS275M	Flaring / Verbreden, Tool Metric	C	55,00 €
FT500	Flaring Tool Inch, 3/16" to 5/8", 45° Cone	C	39,00 €
FT500M	Flaring Tool Metric, 6 tot 16mm, 45° Cone	C	39,00 €
FT525	Universal Flaring Tool, 3/16" tot 5/8" = 5 tot 16mm	C	39,00 €
TLFC1	Metalen vinnenkam	C	8,20 €
TLFC6	6-zijdige vinnenkam	C	9,00 €
LY208	Ontbramer voor Cu.-buizen ID & OD	C	9,50 €
TLS-SET	Ratelsleutel 3/8 5/16SQ X1/4 3/16SQ	C	28,00 €
RW-123	Ratelsleutel, 1/4" / 3/16" Square x 9/16" / 1/2" Hexagonal	C	9,80 €
RW-122S	Ratelsleutel 3/8 5/16SQ X1/4 3/16SQ	C	9,80 €
RW-122	Ratelsleutel 3/8 5/16SQ X1/4 3/16SQ	C	9,80 €

Gereedschappen



Artikel Nr.	Omschrijving	Groep	Prijs
CH364-04	1/4" buisplooiër	C	29,00 €
CH364-05	5/16" & 8mm buisplooiër	C	29,00 €
CH364-06	3/8" buis plooiër	C	39,00 €
CH364-08	1/2" buis plooiër	C	45,00 €
CH364-10	5/8" buis plooiër	C	69,00 €
CH364-12	3/4" buis plooiër	C	66,00 €
CH364-6MM	6mm buis plooiër	C	23,00 €
CH364-8MM	8mm buis plooiër	C	25,00 €
CH364-10MM	10mm buis plooiër	C	39,00 €
CH364-12MM	12mm buis plooiër	C	48,00 €
CH364-16MM	16mm buis plooiër	C	69,00 €
CH368	Universele buizen plooiër voor Ø 1/4", 5/16", 3/8", tot 90°	C	19,00 €
CH368M	Universele buizen plooiër voor Ø 6, 8, 10mm, tot 90°	C	19,00 €
CH404L	Buizen plooiër set incl. 5 buigwielen, buis snijder & ontbramer, voor zachteCu-buizen van 3/8", 1/2", 5/8", 3/4", 7/8"	C	125,00 €
CH505M	Buizen plooiër set, incl. 7 buigwielen 8, 10, 12, 14, 16, 18, 22mm	C	125,00 €
CH-666M	Universele buizen plooiër voor 6, 8, 10mm met langere armen, tot 180°	C	22,00 €



Universele plooiër CH404L Inch
maten van 3/8" 1/2" 5/8" 3/4" & 7/8"
Set, incl 5 buigwielen
buis snijder en ontbramer



Universele plooiër CH505M
Metrisch voor doormeters
8,10,12,14,16,18&22mm
Set met incl. 7 buigwielen



Plooi veren
CTSET



Buizen snijders



TCAP snijder voor capillairen



TC127 3-15mm
1/8" - 5/8" O.D.



2- Weg
Ventiel werktuig
TLVC2



TC312 heavy duty
3-40mm
1/8" - 1-1/8" O.D.



TC274
3-28mm
1/8" - 1-1/8" O.D.

PH303
Klemtang
Pince à obturer

STW07 Speciale draai momentsleutel



met inzetbekken
van 17, 22, 24,
26, 27, 29mm



Artikel Nr.	Omschrijving	Groep	Prijs
CT-SET	Buigveren Set 7st. 1/4, 5/16, 3/8, 1/2, 5/8, 3/4, 7/8	C	20,00 €
CT102-04	Buigveeer 1/4"	C	1,80 €
CT102-05	Buigveeer 5/16"	C	1,90 €
CT102-06	Buigveeer 3/8"	C	2,00 €
CT102-08	Buigveeer 1/2"	C	2,56 €
CT102-10	Buigveeer 5/8"	C	3,30 €
CT102-12	Buigveeer 3/4"	C	3,75 €
CT102-14	Buigveeer	C	4,53 €
PH303	Afknijptang	C	12,00 €
TC127	MINI buizen snijder Ø 1/8" - 5/8", 4 - 15mm	C	5,50 €
TC274	Buizen snijder Ø 1/8" - 1 1/8", 4 - 28mm	C	10,50 €
TC312	Buizen snijder Ø 1/4" - 1 5/8", 7 - 41mm	C	13,50 €
TCAP	Capillair buizen snijder	C	9,30 €
TLMIR1	Spiegel Ø 32mm	C	7,30 €
TLMIR2	Spiegel Ø 57mm	C	8,30 €
TLMIR3	Ovale spiegel 89 x 54mm	C	8,30 €
TLMIR4	Ovale spiegel 51x 25mm	C	7,80 €
STW-07	Momentsleutel	C	60,00 €

Brander met piezo electr. Aansteker

Cirkelvlam

Door de cirkelvormige branderkop word de buis gelijktijdig op de volledige omtrek verhit. Dit tot eventueel 2400 C dankzij de propaan/butaan mix. Soldeersel hoeft slechts op één plaats aangbracht te worden.



Brander voor las en braseerwerk met steek en circulaire vlambeek



Door de circulaire vlambeek en het gas 2015 is het mogelijk zeer snel te werken op buizen tot en met diameter tot 18mm.

Een uitermate geschikte vervanger voor de acetyleen fles die nu in het magazijn kan blijven !

- temperatuur tot 2015°C
- autonomie tot +/- 3 uren
- regelbare steekvlam tussen 1.200 en 2.015°C

Krachtig gas, voor temperaturen boven de 2000°C

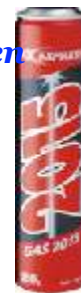

2015

Gepatenteerd gasmengsel , levert temperaturen tot +2000C
360g Gasmengsel van Methyl, Acetyleen Propadine + Propaan.
Foto: Gasfles mod.2015 /met vlamkop, mod.351



4656

Rondbrander, voor brander 525; tot doormeter Ø45mm Typ 4656



4655

Rondbrander voor brander 525; tot doormeter Ø24mm Typ 4655

Brander met piëzo ontsteking en temperaturen tot 2015°C



351

- Brander met piëzo ontsteking voor zowel hard als zacht metalen lasbagetten
- Draaibare branderkop
- Autonomie tot +/- twee uren
- Vervangfles , ref 2015

Extreem hittebestendig deken 14 x 200 x 250 mm (500cm²) 4-lagig enkelzijdig te gebruiken 5450



Zeer flexibel thermisch hittedek. Tot 4 maal zo bestendig als gewone hittedekens. 100% Silikaat, in een harnas van geweven glasvezel en aluminium.

Blister verpakking met 3 hittedekens, ref 5453



Artikel Nr.	Omschrijving	Groep	Prijs
351	Soldeer brander met gas tot 2015°C & Piezo ontsteking, incl. fles Type 2015	C	132,00 €
360	Cercoflam Soldeer brander met Turboburner-Hoofd, Piezo ontsteking	C	214,00 €
365	Cercoflam Soldeer brander met circulair hoofd, Piezo ontsteking	C	227,00 €
4655	Cercoflam hoofd , voor Gas Consumptie van 210 g/h, Hard Solderen tot Ø 24mm	C	39,00 €
4656	Cercoflam hoofd voor Gas Consumptie van 340 g/h, Hard Solderen tot Ø 45mm	C	54,40 €
525	Soldeer brander met speciaal gas tot 2015°C, Circulaire branderkop en Turboburner-hoofd.	C	73,60 €
2015	Speciaal Gas 360g vr. 2015°C ook bruikbaar voor 351 of 525	C	14,20 €
5450	Hitte beschermingsdeken, Dim. 200 x 250mm.	C	43,62 €
5453	Warmteschild, standaard, 3 st.	C	28,20 €

**Profi Mobile brander
Zuurstof/Propaan
HL2000**

Las unit met gevulde flessen
Navulbare flessen
TUV gekeurd, alsook transportwaardig vlg. Norm DIN EN962, UVVVGB21 en TRG280
0,425kg propan in hervulbare fles, 1,5 bar
Zuurstof druk regelaar
3m. slangen met veiligheidsregeling
HL2000: met T6 handvat, lasbek Gr.3
HL2001: met T6 handvat, snijbek SE832
HL2002 (automobil): met T6 handvat, lasbek Gr.5, snijbek SE832
Schneideinsatz SE832



**Profi Mobile brander
HL1500 Lassen
tot 100 minuten.**

Tot +/- 100min. Brand tijd
Las unit met 1lit. gevulde zuurstof fles.
Dankzij het gas 2015 in 600ml fles, kan deze 6kg lichte unit tot 100 min. lastijd bezorgen



**Profi Mobile brander
HL3000/P Zuurstof/Propaan
HL3000 Zuurstof/ Acetylen**

Las aggregaat met 5 liter flessen, navulbaar.
Transportwaardig vlg. Norm DINEN962, UVVVGB21, GGVS en TRG280, TUV gekeurd.
1,5 bar drukregelaar
Zuurstof debiet regelaar
3m. slangen met veiligheid
HL3000 of HL3000/P: met T6 handgreep, inzet lasbek Gr.5 & snijbek SE832



**Professionele lasbrander :
zuurstof/acetyleen, ref
HL1000**

Met handgreep T6
Snijbrander Se832 vr. materialen van 3-50mm
Universele brander voor verwarmen, solderen of lassen
Onderdelen in hard metaal en teflon
Alles in metalen draagkoffer



Handgreep SE828/T6

Universele brander SE846

**Las inzet stukken voor
handgreep T6**

Verwisselbare laskoppen uit edelstaal en teflon
Ingang M15x1RH
Voor acetyleen en/of propaan zuurstof mengsels.

**Snijkoppen voor
handgreep T6**

In edelstaal en teflon
Dichtingen in hard koper
Ingang M15x1 RH
SE832 voor acetyleen/zuurstof
SE832/P voor propaan/zuurstof



**Zuurstof leiding
verbinding: 607-U**



**Propaan leiding
verbinding :1129-U**



Art. Nr.	mm Wandikte	Grootte	
Se816	0,1-0,3	00	
Se817	0,3-0,5	0	
Se818	0,1-0,3	1	
Se819	0,5-1,0	2	
Se820	1-2	3	
Se821	2-3	4	
Se822	3-4	5	
Se823	5-6	6	
Se824	6-7	7	

Artikel Nr.	Omschrijving	Groep	Prijs
HL1000	Acetyleen / Zuurstof Hardsoldeer- & snijunit , ook voor automobiel, in koffertje	0	389,00 €
HL1500	Propaan Zuurstof brazeer gereedschap small ECONOMY	0	395,00 €
HL2000	Propaan Zuurstof brazeer gereedschap ECONOMY	0	478,00 €
HL3000	Kompleet professioneel gereedschap voor het lassen met 5liter Acetyleen O2, navulbare flessen.	0	1.298,00 €
HL4000	Kompleet professioneel gereedschap voor het lassen met 10liter Acetylen O2 navulbare flessen.	0	1.498,00 €
HL799/16A	Acetyleen Soldeer unit, draagbaar met 2 hulpstukken en 2-3 gevulde 5l flessen.	2	895,00 €
Artikel Nr.	Omschrijving	Groep	Prijs
SE828/T6	Binnenwerk, enkel voor HL 1000	C	103,00 €
SE816	Lassen & Brazeren : Tip vr Acetyleen of Propaan, Ø 11mm, Maat 00, Materiaal dikte 0,1-0,3	C	46,00 €
SE817	Lassen & Brazeren : tip vr Acetyleen of propaan, Ø 11mm, maat 0, Materiaal dikte 0,3-0,5	C	42,00 €
SE818	Lassen & brazeren : tip vr Acetyleen of Propaan, Ø 11mm, maat 1, Materiaal dikte0,1-0,3	C	39,80 €
SE819	Lassen & brazeren : tip vr Acetyleen of Propaan , Ø 11mm, maat 2, Materiaal dikte 0,5-1,0	C	40,70 €
SE820	Lassen & brazeren : tip vr Acetyleen of Propaan , Ø 11mm, maat 3, Materiaal dikte 1-2	C	40,70 €
SE821	Lassen en brazeren : tip vr Acetyleen of Propaan, , Ø 11mm, maat 4, Materiaal dikte 2-3	C	41,70 €
SE823	Lassen & brazeren : tip vr Acetyleen of propaan , Ø 11mm, maat 6, Materiaal dikte 5-6	C	42,80 €
SE824	Lassen & brazeren : tip vr Acetyleen of Propaan, Ø 11mm, Maat 7, Materiaal dikte 6-7	C	58,20 €
SE832	Snijbrander 3-50mm vr Hard Soldeer brander met Acetyleen & Zuurstof	C	178,20 €
SE832P	Snijbrander 3-50mm vr Hard Soldeer brander met Propaan & Zuurstof	C	178,20 €
SE848	Brazeertop, flexibel, voor Acetyleen / Propaan / Zuurstof, Ø11, maat 2 Materiaal dikte 1-2	C	41,80 €
SE849	Brazeertop, flexibel, voor Acetyleen / Propaan / Zuurstof, Ø 11, maat 3 Materiaal dikte 2-4	C	41,80 €
SE850	Brazeertop, flexibel, voor Acetyleen / Propaan / Zuurstof Ø11, maat 4 Materiaal dikte 4-6	C	41,80 €
SE851	Brazeertop, flexibel, voor Acetyleen / Propaan / Zuurstof, Ø11, maat 5 Materiaal dikte 6-9	C	41,80 €
SE856	Brazeertop, vorkvormige brander voor boven en onder hitte, voor Acetyleen / Propaan / Zuurstof, Ø 11, maat 2 Materiaal Dikte 1-2	C	83,60 €

Kleine Propaanfles-set 1129KOMP



Deze hervulbare kleine fles is uitermate geschikt voor mobiele herstellingen
Componenten:
Propaanfles, 0,425Kg Tuv gekeurd
Ref 1129
Drukregelaar 1129R
Draagbeugel 1129VSB
Vuller 1129U
Slang 3m 3/8" linksdraaiend,
wintervast, ref. 7300

Reglaar 8,0kg, 0-4bar
met Kombi-moer
3/8"lks. Reglaar 14,0kg;4bar;
Kombi 3/8"lks.
ABGANG 45°;Typ **7535**
met ingebouwde zekering
Ref **7536SBS**



Slangzekering 1,5-4 bar;
6kg/h Ref 7538/6



Zilver/Lood fluxmiddel
22302



Hitte absorberende
pasta 280g 83554,
voorkomt warmte-
geleiding naar kwetsbare
plaatsen.



Gas Slang 3m

3m.gas slag, aan beide
einden, 3/8" aansluiting.
Wintervast tot -30
Ref **7300**



Hard soldeer

vb.. 2%Zilver 10Stuks
500mm 502810



vb. 6%Zilver ,3 Stuks
500mm 506803

Artikel Nr.	Omschrijving	Groep	Prijs
83554	hitte absorberende pasta 283g 11Oz	C	14,20 €
7300	Gas slang, 3 M met 3/8" Gas aansluitingen. Voor temperaturen tot -30°C	C	17,00 €
7535	drukregelaar 8,0kg 0,5-4bar Kombi x 3/8	C	24,00 €
502820	2% silver Ø 2mm, lengte 500mm, plastic buis met 20 Soldeersticks	C	20,20 €
506805	6% silver Ø 2mm, length 500mm, plastic tube 5 Soldering stick	C	19,00 €
520802	20% silver Ø 2mm, lengte 500mm, plastic buis met 2 Soldeersticks	C	14,50 €
14501	Zilver flux	C	8,30 €
1129	Kleine propaanfles 0,425 kg	C	gestaakt
1129KOMPL	Kleine propaanfles 0,425Kg Tuv gekeurd type 1129 (Leeg) druk regelaar Type 1129R Transport bescherming Type 1129VSB Lader adaptor Type 1129U Slang 3m 3/8" linkse draad Type 7300	C	gestaakt
1129-R	drukregelaar 0-4bar draad 3/8" x 3/8"voor kleine propaanfles 1129	C	gestaakt
1129-U	Overhevel adapter voor kleine propaanfles.	C	gestaakt
1129-VSB	beveiliging voor kleine propaanfles, 1129	C	gestaakt
7536/SBS	drukregelaar met slangbeschermer, 14,0 kg, 4 bar vaste Kombi x 3/8 links	C	gestaakt
7538 / 6	slang beschermer voor drukregelaar, Type 7535	C	gestaakt

Artikel Nr.	Omschrijving	Groep	Prijs
580501	Ontsteker.	C	20,00 €
15309	Jet van brander, Ø 17 mm vr 365 Cercoflam	C	9,50 €
15359	Turbobrander-Top voor 365 Cercoflam	C	20,50 €
23750	Branderkop voor Cercoflam	C	30,00 €

Piëzo
aanstekker :
voor gebruik
onder alle
weersomstandigheden



Profi Hand- Thermometer, TM307



Meetbereik, -58°C tot 1.300°C
2,5 Metingen/Seconde
K-Typ Thermocoupler ingang
Nauwkeurigheid 0,1°C
Ingang voor 2 sondes
met (T1-T2) Functie
Basisuitvoering, incl. 2x TPK01

Profi Thermometer, Hygrometer YF180



2,5 Metingen/Seconde
Meetbereik:
T1: 0°C tot 60°C +-0,5%
T2 : -58°C tot 1.300°C
Min. En max. geheugen
K-Typ Thermocoupler ingang
Nauwkeurigheid 0,1°C
Calibreerbaar
incl.
K-Typ Thermocoupler TPK01
Temperatuur- vochtsonde
Alles in draagtas

Laser Thermometer 8:1 Ree 58006

Laser Thermometer met :
- reikwijdte aflezing 8:1

- Meetbereik (Laser) -20°C tot 420°C
+/- 1°C , +/- 2% nauwkeurigheid
- Reaktietijd: 1sec



Digitale zakthermometer TMDP



Stainless steel sonde
Meetbereik -50°C- 150°C
Balpen type behuizing

Zakthermometer, RT-902

Stalen sonde 96mm
Meetbereik -50°C tot 200°C
Wandmontage,
Steunvoet
1m aansluitkabel
programmeerbare
temperatuur
Hi Lo Alarmtoon
Min Max Functie
Goede afleesbaarheid

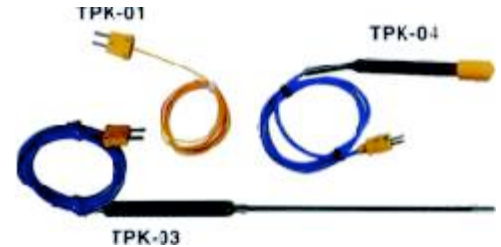

TPK01: Universal Thermocoupler K Typ
Voor oppervlakte en lucht temperaturen
tot 200°C, 1,20m Kabel met Standaard aansluiting

TPK03: Thermocoupler K Typ
met stalen 150mm lange temp. sonde
tot 800°C, met standaard aansluiting

TPK04: Oppervlakte Thermocoupler K Typ
Miniatuur versie met weer snelle reactietijd
Ideaal voor metingen op kleine oppervlaktes
zoals elektronische onderdelen
tot 800°C, met standaard aansluiting

Zakthermometer, Hygrometer RT-810E

Met ext. sensor
Meetbereik
binnen 0°C tot 50°C
Buiten -50°C tot 70°C
Vochtigheid
20-99% RH
Min Max voor
Temp & Vocht
Vorstalar;
Wandmontage,



Stalen koeltoog thermometer -30°C to 30°C RT-221



Diepvries Thermometer -40°C tot 20°C M90031



Diepvries Thermometer -40°C tot 50°C M97120



Artikel Nr.	Omschrijving	Groep	Prijs
58006	Laser thermometer, van -20°C tot 420°C	C	115,00 €
TMDP	Digitale zakthermometer °C/°F	C	12,00 €
RT-902	Electronische thermometer met stalen sonde, 96mm Temp : I van -50°C- 200°C Resolution: 0,1°C, Batterij 1,5V, 1m kabel temp. Programmeerbaar voor hoog en laag alarm en min. & max. functies	C	31,50 €
M90031	Analoge thermometer met radius van -40°C tot 20°C	C	5,90 €
M97120	Analoge thermometer met radius van -40°C tot 50°C	C	2,90 €
TM307	Electronische thermometer, 2 metingen, (T1-T2 Functies) incl. 2 Thermokoppel K- Type TPK01	C	89,00 €
TPK01	Thermokoppel K Type voor oppervlakte en lucht temperaturen	C	15,00 €
TPK03	Thermokoppel voor algemeen gebruik, K Type voor temperaturen tot 800°C	C	59,00 €
TPK04	Thermokoppel voor algemeen gebruik, K Type voor temperaturen tot 800°C	C	98,00 €
RT-221	Koelkast thermometer	C	5,90 €
RT-810E	Thermo-Hygrometer met buitensensor, binnen 0°C -50°C buiten -50°C-70°C vochtigheid 20-99% vriesalarm	C	26,40 €
YF180	Hydro-Thermometer, professioneel, zeer sens., incl K-Type Thermokoppel TPK01 Temp. Vochtigheid sensor	C	196,90 €

Meetapparaten - weegschalen

Klem meter

Amp. meter voor gelijk en wisselstroom **TM13E**

Funktion	Bereich	Auflösung	Genauigkeit
AC STROM	40A	0,01A	2% +10dgt
	400A	0,1A	
AC SPANNUNG	400mV	0,1mV	1% +2dgt
	600V	1V	
DC STROM	40A	0,01A	2,5% +10dgt
	400A	0,1A	
DC SPANNUNG	400mV	0,1mV	1% +2dgt
	600V	1V	
WIDERSTAND	400	100m	
	4K	1	
	40K	10	
	400K	100	
	4M	1K	
	40M	10K	

Zangenampmeter für Wechselstrom **TM16E**

Funktion	Bereich	Auflösung	Genauigkeit
AC STROM	200A	0,1A	2% +5dgt
	600A	1A	
AC SPANNUNG	200V	0,1V	1,5% +5dgt
	600V	1V	
DC SPANNUNG	400mV	0,1mV	1% +2dgt
	600V	1V	
DIODE		1mV	2% +1dgt



Amp. meter **YF8030A** vr. gelijk- & wisselstroom tot 1.200A

Funktion	Bereich	Auflösung	Genauigkeit
AC STROM	400A	0,1A	2% +5dgt
	1.200A	1A	
AC SPANNUNG	4V	1mV	1,2% +3dgt
	40V	10mV	
	400V	100mV	
	750V	1V	
DC STROM	400A	0,1A	1,5% +5dgt
	1.200A	1A	
DC SPANNUNG	400mV	0,1mV	0,5% +3dgt
	4V	1mV	
	40V	10mV	
	400V	100mV	
WIDERSTAND	1.000V	1V	0,8%+3dgt
	400	100m	
	4K	1	
	40K	10	
	400K	100	
	4M	1K	
FREQUENCY	100Hz-500KHz		0,5% +1dgt
DIODE		1mV	2% +1dgt
CAPACITANCE	4nF -30 F		3% +10

Multimeter YF3700A



3»EiSQçÿY@2[X,)!
 °. ç° J»úøØ:È&
 ']'t\$Û:Hx7ú¹ ðA6>·æ,,
 '¼δJ9sæÐ×ÿ!ÿñ-
 '¼J×"iäzbQÖ5A-Ï
 >
 uÑÍ(ç×æÐÛ2%
 ~PnÉÆVT° íä<ü,ë°ät×x!J
 Æ» ,)l#%XQäe' ñ°s2Š



1- weg manometer
 Vacuummeter : **M1VAKUUM**
 Hoge druk: **M1WH**
 Lqge druk: **M1WL**

Wenst U ook een auto zonder onaangename geuren in de ruimte ?

Hier is de oplossing

NIEUW !!!!!



De ozon luchtreiniger op de 12V sigaretaanstecker, ref 34815
 DC12V, 0,6W, ozon concentratie : <0,03ppm
 Afmetingen: 8,4cm lengte, 2,5cm doormeter, 30gr.



Ozon Luchtreiniger, 230V vr. alle ruimten **169AIR**
 AC230V, 33W Ozon concentratie 0,03 tot 0,04ppm
 Afmetingen: mm 550x100x100 Gewicht 2kg

Verandert een "rokerswagen" in een neutraal ruikende wagen. Dit toestel werwidert in korte tijd reukresten zoals die van Nicotine, huisdieren, etc. Wel dienen bekleding en oppervlakken normaal gereinigd te worden.

Artikel Nr.	Omschrijving	Groep	Prijs
TM16E	Mini digitale amp. meter 600A 600V	C	69,00 €
TM13E	AC & DC mini digitale klem amp-meter 600A 600V	C	143,60 €
YF8030A	AC & DC mini digitale klem amp-meter 1.200A 1.000V	C	173,80 €
YF3700A	Digitale multimeter 2metingen/sec. DCV 0,1mV-1.000V ACA & DCA 0,001mA-10A , Ohm ;Kondensator 0,001nF- 40mF Frequentie 0,01Hz- 1000kHz	C	150,00 €

M = mannelijk (buitendraad)
FM = vrouwelijk (binnendraad)

Snelkoppelingen - adaptors

NPT = konische draad
SAE = cilindrische draad

Adaptor

Adaptor slangen



HTAD1 Adaptorslang 15cm
SAE 1/4" FM x 1/4" M geel



HTAD3 Adaptorslang 15cm
SAE 3/16" FM x 1/4" M rood

Adaptorslang 30cm
SAE 1/4" FM x 1/4" M
bauw geel rood
HT1BE, HT1YE, HTRE



Adaptorslang 30cm
SAE 3/16" FM x 1/4" M rot
HTR3E

Artikel Nr.	Omschrijving	Groep	Prijs
AB	Anti terugslagklep	C	9,90 €
AB12	Anti terugslagventiel 1/2 ACME M 1/2 Vr.	C	9,90 €
AB3	Anti terugslagventiel 3st. 1/4	C	28,60 €
AB410	Anti terugslag ventiel 1/2-20UNF M 1/2-20UNF Vr.	C	9,90 €
AB4103	3 X AB410	C	17,05 €
AD14	AMTV Adaptor 14MM FM X 1/4SAE M	C	5,50 €
AD18C	ADAPTER 1/4MX1/8 Vr. recht	C	7,00 €
AD24	(6X)ADAPTER 1/4SAE MX 1/8MNPT	C	10,50 €
AD36	ADAPTER 1/4X3/16 voorTLVC+TLVCS	C	2,98 €
AD36C	ADAPTER 1/4 SAE X 3/16 FM	C	5,85 €
AD38VAC	3/8" FM x 1/4" M	C	6,10 €
AD44	(6X)ADAPTER 1/4SAE M X 1/4MNPT	C	17,60 €
AD48	(3X) ADAPTER 1/4SAE Vr X11/2M ACME	C	7,80 €
AD5/8	Messing moer 5/8M Flare naar 5/8FM O Ring	C	2,50 €
AD68	(3) ADAPTER 1/2 Vr. X 3/8SAE M	C	10,00 €
AD78	R410A ADAPT.Vr.1/4SAE X M11/220UNF	C	5,60 €
AD84	(3X) ADAPTER 1/2ACME Vr. X1/4SAE M	C	16,80 €
AD84 Einzel	ADAPTER 1/2ACME Vr. X1/4SAE M	C	5,70 €
AD87	R410A ADAPT.M11/4SAE X Vr. 1/220UNF	C	8,60 €
ADD1/4	1/4 SAE dubbele fitting buitendraad	C	0,99 €
ADD5/16	5/16 SAE dubbele fitting buitendraad	C	1,10 €
ADD3/8	3/8 SAE dubbele fitting buitendraad	C	1,80 €
ADD1/2	1/2 SAE dubbele fitting buitendraad	C	2,40 €
ADD5/8	5/8 SAE dubbele fitting buitendraad	C	3,10 €
ADD3/4	3/4 SAE dubbele fitting buitendraad	C	4,90 €
AVT44	T-ADPTR-3-1/4Vr.HEX.X11/4X1/4M	C	22,00 €
AVT48	T-ADPTR-1/4M X11/4Vr. X11/2ACME M	C	7,70 €
AVT4M	T-ADPTR-1/4X MNPT X11/4X1/4M W CR	C	22,00 €
CT-679-06	90°- Adapter 3/8" FM x 3/8" M, SAE	C	6,38 €
AD41	Gasfles aansluiting 3/4" PT Vr. x 1/4" SAE M	C	4,20 €
FC-04x02	Adapter 1/4SAE x 1/8 OD- gasdraad	C	1,60 €
MC-04x02	Adapter 1/4SAE x 1/8 OD- gasdraad	C	0,95 €
MC-04x04	Adapter 1/4SAE x 1/4 OD- gasdraad	C	1,80 €
MC-04x06	Adapter 1/4SAE x 3/8 OD- gasdraad	C	1,98 €
HT1BE	Adaptor slang standaard Bf 30cm, 1/4" M x 1/4" Vr. met bolkraan	C	17,92 €
HT1R3E	Rode slang 30CM 1/4Vr. X 3/16M	C	21,80 €
HT1RE	Rode slang 30CM 1/4bolkraan	C	18,00 €
HT1YE	Gele slang 30CM 1/4bolkraan	C	18,00 €
HTAD1	Flexibele adapter.1/4FM X 1/4M	C	12,00 €
HTAD2	Flexibele adapter 1/4Vr. X 1/8M	C	18,00 €
HTAD3	Flexibele adapter 1/4Vr. X 3/16M	C	12,90 €

Gasflesadaptor FAR7/16



AD87

AD14



dubbele fitting
z.B. ADD3/8



Terugslaventiel
z.B. SAE 1/4" AB



T- Adapter AVT44
1/4" X 1/4" x 1/4"



T- Adapter AVT4M
1/8" NPT X 1/4" x 1/4"



Schrader aansluitingen

Artikel Nr.	Omschrijving	Groep	Prijs
MNS4-4/6	flare moer 1/4" SAE x Ø 6mm	C	1,00 €
MNS4-6/6	flare moer 3/8" SAE x Ø 6mm	C	1,00 €
MNS4-6/8	flare moer 3/8" SAE x Ø 8mm	C	1,50 €
MNS4-6/10	flare moer 3/8" SAE x Ø 10mm	C	1,50 €
MNS4-8/10	flare moer 1/2" SAE x Ø 10mm	C	2,00 €
MNS4-8/12	flare moer 1/2" SAE x Ø 12mm	C	2,00 €
MNS4-8/14	flare moer 1/2" SAE x Ø 14mm	C	gestaakt
MNS4-10/12	flare moer 5/8" SAE x Ø 14mm	C	2,80 €
MNS4-10/16	flare moer 5/8" SAE x Ø 16mm	C	6,40 €
MNS4-12/16	flare moer 3/4" SAE x Ø 16mm	C	6,40 €
MNS4-12/18	flare moer 3/4" SAE x Ø 18mm	C	6,40 €
AV6MB	Ventiel-100-6MM OD X 5MM ID	C	160,00 €
AV6MM	Ventiel-6-6MM OD X 5MM ID	C	16,00 €
AVB456	Ventiel-6-1/8IDX3/16-1/4-5/16Soldeer	C	12,78 €
AVB5	Ventiel-6--6-8-10MM OD Soldeer	C	10,78 €
AVB6B	Ventiel-100--6-8-10MM OD BULK	C	180,94 €
AVC134H	R134A Hhogedruk service dop-10st1/4	C	6,38 €
AVC134L	R134A Lage druk service cap 10st 1/4	C	6,38 €
AVC4R	1/4CMessing dop +ventiel verwijderaar.(6)	C	10,00 €
AVC4RB	1/4CMessing dop + ventiel draaier(100)	C	100,00 €
AVC4	1/4SAE Messing dop(10)	C	10,00 €
AVC4B	1/4SAE Messing dop(100)	C	100,00 €
AVCT10	Ventiel voor buis met 1/4SAE-5/8OD	C	6,57 €
AVCT14	Ventiel voor buis met 1/4SAE-7/8OD	C	10,48 €
AVCT18	Ventiel voor buis met1/4SAE-1 1/8OD	C	11,83 €
AVCT4	Ventiel voor buis met-3-1/4SAE-1/4OD	C	17,70 €
AVCT5	Ventiel voor buis met-3-1/4SAE-5/16OD	C	17,32 €
AVCT6	Ventiel voor buis met-3-1/4SAE-3/8OD	C	17,65 €
AVCT8	Ventiel voor buis met-3-1/4SAE-1/2OD	C	18,83 €

Adaptors met
1/4"SAE (7/16"UNF)



Universele verbreder
6,8,10mm AVB6
1/8" 3/16" 1/4" AVB456



AVCT4

AVC4



Flair aansluiting MNS4-6/6

**Kwaliteits koppeling met draaikop,
voor alle A/C units**

QC14SET in Messing
lange uitvoering vr 1/4"SAE-M & FM14mm

QC14SET2 verchromd vr
1/4"SAE-M & Fm14mm



QCH90 QCL 90 (1/4"SAE)



Adaptor voor voertuigen met enkel een hoge druk aansluiting, bijv. Audi QCHRF



Verlengstuk voor koppelingen voor moeilijk te bereiken aansluitingen, zoals bij Volvo, VW

Zonder verlenging:
QCH (hoge druk)
QCL (lage druk)

Hoge druk snelkoppeling lang model voor bijv. BMW, Volvo QCH134-LANG



Artikel Nr.	Omschrijving	Groep	Prijs
QC14SET	90° messing snelkoppeling hoge & lage druk 1/4 en14mm	C	69,00 €
QC14SET2	90° chroom snelkoppeling hoge & lage druk 1/4 en14mm	C	75,80 €
QC90SET	90° snelkoppeling hoge en lage druk	C	49,00 €
QCH	Snelkoppeling R134 HS 1/4recht, economy	C	24,90 €
QCH134-LANG	Lange snelkoppeling HS R134 Vr.14MM /1/4"SAE fvoor BMW	C	40,00 €
QCH134	Snelkopeling.HS R134 Vr.14MM 90°SH.OFF.VL	C	37,00 €
QCH134-14	90° Hoge druk chroom snelkoppeling SAE1/4"-M & FM14mm	C	37,98 €
QCH134-14M	90° Hoge druk messing snelkoppeling SAE1/4"-M & FM14mm	C	34,80 €
QCH134-M	90° Hoge druk, messing snelkoppeling, Vr.14mm	C	33,80 €
QCH38	Snelkoppeling R134 HS M3/890°SH.OFF.VLV	C	68,20 €
QCH90	Snelkoeling R134 HS 1/490°ECONOMY	C	23,00 €
QCH-LANG	Verlengstuk voor snelkoppeling, hage druk voor VOLVO VW enz.	C	25,00 €
QCL	Snelkoppeling R134 LS 1/4Recht, ECON	C	23,00 €
QCL-LANG	Verlengstuk voor snelkoppeling, lage druk voor VOLVO VW	C	25,00 €
QCL134	Snelkoppeling.R134 LS Vr.14MM 90°SH.OFF.VL	C	37,00 €
QCL134-14	90° Laged ruk snelkoppeling, chroom, SAE1/4"-M & Vr.14mm	C	37,98 €
QCL134-14M	met Adapter 1/4m-1/4 mm M	C	34,80 €
QCL134-M	90° Lage druk snelkoppeling, chroom SAE1/4"-M & Vr.14mm Messing	C	33,80 €
QCL38	Snelkoppeling.R134 LS M3/890°SH.OFF.VLV	C	68,20 €
QCL90	Snelkoppeling R134 LS 1/490° ECONOMY	C	29,80 €
QCHRF	Adapter R134A hoge druk naar lage drukzijde	C	25,00 €
QCXO	O-ringen voor QCH14 QCL14	C	11,00 €
QCXR34	O-ringen voor R134 snelkoppeling 5HP 5LP	C	11,00 €



BV (SAE 1/4")



Bv45 (SAE 1/4")



Bv90 (SAE 1/4")



BVM (SAE 1/4")

Artikel Nr.	Omschrijving	Groep	Prijs
BV	Bolventiel 1/4MX1/4FM	C	14,25 €
BV3	Bolventiel 3PK 1/4MX1/4FM	C	41,80 €
BV45	Bolventiel 1/4M X1/4F 45°	C	17,90 €
BV453	Bolventiel 3PK 1/4MX1/4F45°	C	52,90 €
BV90	Bolventiel 1/4M X1/4FM 90°	C	18,48 €
BV903	Bolventiel 3PK 1/4MX1/4Vr.M90°	C	53,90 €
BVM	Bolventiel 1/4M X1/4M Y-R-B	C	18,48 €
BVM3	Bolventiel 3PK 1/4MX1/4M	C	55,44 €

Compressor Reperatie gereedschap CTK1300 & CTK9100

CTK1300 incl spansleutel



CTK9100 DELUX



Ratelsleutels



TLSWS 3/8 X 1/4", 5/16 x 3/16" (Automobil)
 TLSWO 3/8 X 1/4", 5/16 x 1/2" abgewinkelt (Automobil)
 TLSWL 1/4" X 9/16", 3/16 x 1/2" (koeling)

Schroefdraad trekker Metrisch Ref 59048



2- weg Schraderstift
 voor 8-10mm zitting TLVC810



2- Weg ventiel stift TLVC2

Universele ventielen kit, met
 6 verschillende ventielen

Ref. VENTILKIT



-Universele O-ringen kit 30 x 8=240 delig

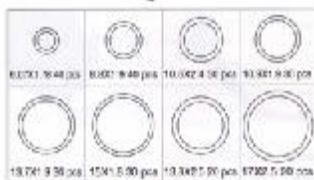

Kit O-Ringen Springlock Ford 23.230

Artikel Nr.	Omschrijving	Groep	Prijs
59047	Draad trekker, UNF	C	59,00 €
59048	Draad trekker, metric	C	74,00 €
CTK1300A	koppeling gereedschapsset	C	78,55 €
CTK9100	DELUXE koppeling gereedschapsset	C	82,55 €
TLVC2	Tweedelig ventiel gereedschaps Standard & GM	C	7,80 €
TLVC810	Tweedelig ventiel gereedschaps, groot : 8MM/10MM EATON ventiel	C	14,03 €
VENTILKIT	Universele ventielset, 6 ventielen en ventiel gereedschaps TLVC2	C	85,00 €
VC-6400P	Ventiel R134A SCHRADER STANDARD AVS1 10PCS/st.	C	3,20 €
VC-6500P	Ventiel R134HIGH FLOW JRA 10PCS/St. 02.082	C	14,00 €
VC-6600P	Ventiel, PEUGEOT VOLVO 5PCS/st.. 02.140	C	15,00 €
VC-6700P	Ventiel GM hoge druk 5st.. 02.081 AVS2	C	14,00 €
VC-6800P	Ventiel RENAULT/CITROEN 8mm 5st. 02.082	C	14,00 €
VC-6900P	Ventiel RENAULT/CITROEN 10mm 5st. 02.080	C	15,00 €
23.230	KIT O-RINGEN/SPRING LOCK - FORD (4 pcs. x 20 o'ring+4pcs. x 5spring)	C	24,00 €
23.231	KIT O-RING Universeel R134A (30 st. X 8)	C	24,00 €
23.201	R134A & R12 O-RING 3/8 134A	C	0,49 €
23.202	R134A & R12 O-RING 1/2 134A	C	0,49 €
23.203	R134A & R12 O-RING 5/8 134A	C	0,71 €
23.204	R134A & R12 O-RING 3/4 134A	C	0,86 €



Drosselventielenset met 9x 2 ventielen Typ OT-KIT

ORIFICE TUBE	
	OT-011 010701 White For GM, Audi, Volvo
	OT-012 010701 Black For GM, Opel, Volvo
	OT-014 010401 Yellow For GM, Audi, Volvo
	OT-016 010471 Blue Black For Ford, Nissan
	OT-017 010601 Red For Ford
	OT-018 010601 Dark Green For Ford
	OT-019 010601 Orange For Ford, Hyundai
	OT-020 010471 Brown For Ford
	OT-024 010601 Purple For Chrysler



Universele set voor de- en montage van Drosselventielen Ref 59003

Drogers

Filtertdroger

RD60FP 3/8"X1/2"

RD6000 3/8"X3/8"

RD6000FS 3/8"X3/8" onderdruk schakelaar

RD6000F 3/8"X3/8"



Droger vr.bv. bussen 4D.049

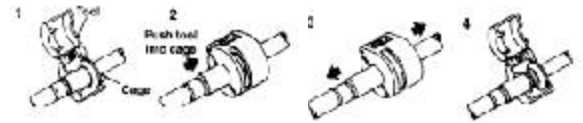

Springlockverbindingen

Ford Jaguar Mitsubishi Typ TLSLFK



Ford, Jaguar, Mitsubishi

Artikel Nr.	Omschrijving	Groep	Prijs
BV-01	Blok ventiel BMW, Mercedes Passat BV R21 R5 P505 P205 P309	C	33,00 €
BV-08	Blok ventiel Corolla 92 Camry 92 Accord Hino	C	33,00 €
BV-09	Blok ventiel Corolla Atlantis 02 Camry	C	37,00 €
BV-12	Blok ventiel Toyota	C	37,00 €
BV-19	Blok ventiel Mitsubishi 2001 Lancer Virage	C	37,00 €
BV-24	Blok ventiel VW T4	C	37,00 €
RD-60FP	Universele automobiel droger 3/8 x 1/2 met 2pluggen	C	17,00 €
RD-600FS	Universele automobiel droger 3/8 x 3/8 met lage druk schakelaar en 2 pluggen	C	19,90 €
RD-6000F	Universele automobiel droger 3/8 x 3/8 met 2 pluggen	C	13,90 €
RD-6000	Universele automobiel droger 3/8 x 3/8	C	12,00 €
4D.049	JUMBO Filter FD 305 5/8 SAE MxM 25mm x AD89mm	C	39,00 €
OT-011	ORIFICE TBUIS 0 WHITE VOOR GM, AUDI, JAGUAR, VOLVO, OPEL	C	2,04 €
OT-012	ORIFICE TBUIS 0 ZWART FOR GM, OPEL, VOLVO	C	2,32 €
OT-014	ORIFICE BUIS 0 GEEL VR. VOLVO, GM, OPEL	C	2,63 €
OT-016	ORIFICE BUIS 0 BLAUW VOOR FORD, NISSAN QUEST	C	2,63 €
OT-017	ORIFICE BUIS 0 ROOD VOOR FORD, MAZDA, EURO MONDAO	C	2,63 €
OT-018	ORIFICE BUIS 0 GROEN VR. FORD, EURO PUMA, EURO 96 FIESTA	C	2,63 €
OT-019	ORIFICE BUIS 0 ORANJE VOOR FORD, NISSAN QUEST, Hyundai, EURO KAI	C	2,63 €
OT-020	ORIFICE TBUIS 0 BRUINN FOR FORD	C	2,63 €
OT-024	ORIFICE BUIS 0 PURPER VOOR CHRYSLER EAGLE, DODGE	C	2,63 €
OT-KIT	Universele Orifice buis -Vaentiel -Kit met 9 soorten x 2 pcs..	C	49,50 €
59003	service kit voor orifice buis	C	19,00 €
TLSLFK	SPRING LOCK verbinding, gereedschapset	C	11,20 €
58199 SET	Spring lock verbinding lossen voor Toyota High- & Low pressure Side	C	19,00 €
58199	Spring lock verbinding lossen voor Toyota hoge druk zijde	C	9,80 €
58200	Spring lock verbinding lossen voor Toyota Lage druk zijde	C	9,80 €
59088	Spring lock Cverbinding lossen voor 1981Ford und from BJ 1994 Chrysler GM Opel	C	9,80 €

Opel VW, Ford Chrysler Jeep Typ 59088



Toyota Typ 58199-SET



Thermische expansieventielen VW T4 Typ BV-24 (zie lijst)



Met deze persen kan U zelf snel en goedkoop koppelstukken in slangen persen. V

Manuele slangpers TLCK50



mobile Schlauchpresse für Hydraulikschläuche & Klimaschläuche TLCK2000

Pressbereich	4 bis 43 mm
Theoretische Presskraft	80 t
Öffnung	+ 20 mm
Maximaler Arbeitsdruck	350 bar
Länge der Backenträger	56 mm
Gewicht	28 kg
Maschinengröße	330 x 250 x 400 mm



STARTSET bestaat uit :

- Manuele pers TLCK50
- Schaar 50912
- Fittingset bestaande uit Verbinding- Fittingen G6,G8,G10,G12 voor slang herstelling
- Slangen set, telkens een meter van type G6,G8,G10,G12

Backensätze für TLCK2000

No	Pressbereich	Länge
6	6.0- 10.0	56 mm
10	10.0-12.0	56 mm
12	12.0-15.0	56 mm
15*	15.0-18.0	56 mm
18*	18.0-21.0	56 mm
21*	21.0-24.0	56 mm
24*	24.0-27.0	56 mm
27*	27.0-30.0	56 mm
30*	30.0-33.0	56 mm
39**	39.0-45.0	56 mm

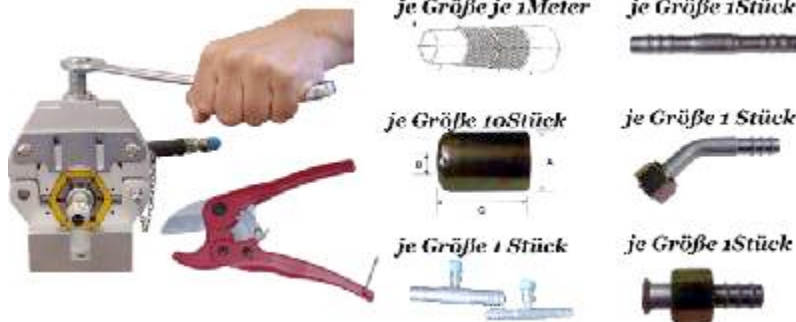

Schaar voor slangen tot 35mm Ref 50912



Buis schaar tot 80mm Ref 50916



Ratel schaar, tot 63mm vr kunststof en metalen slangen Ref 50919



Artikel Nr.	Omschrijving	Groep	Prijs
SCHLAUCHSTARTSET	complete krimpingset incl: crimper Type TLCK50, buis snijder Type 50912 Fitting G6,G8,G10,G13	C	561,00 €
50906	Buis snijder 6mm-63mm	C	59,28 €
50912	Buis snijder 6mm-35mm Aluminium Handvat	C	15,56 €
50916	buis snijder 6-80mm	C	18,45 €
50919	buis snijder 63mm	C	65,28 €
TLCK40	Manuele krimper 7 tip 6, 8, 10; 12;	C	198,00 €
TLCK50	Manuele krimper met 7 TIP 6, 8, 10; 12;	C	437,80 €
TLCK100	Hydraulische krimper met 7 TIP 6, 6SRB; 8, 10; 10SRB; 12; 12SRB	C	1.243,00 €
TLCK2000	Mobile Hydraulik Schlauchpresse mit Pressbereich 4 bis 43mm, Presskraft 80t	0	1.985,00 €
TLCK2000-BSET	Pressbackensatz für TLCK2000, Incl. Backen Typ 10,15,18,21,24,27	0	785,00 €
TLCK2000-6	Pressbacke für TLCK2000 Länge 56mm, Pressbereich 6-10mm	C	372,90 €
TLCK2000-10	Pressbacke für TLCK2000 Länge 56mm, Pressbereich 10-12mm	C	206,80 €
TLCK2000-12	Pressbacke für TLCK2000 Länge 56mm, Pressbereich 12-15mm	C	206,80 €
TLCK2000-15	Pressbacke für TLCK2000 Länge 56mm, Pressbereich 15-18mm	C	206,80 €
TLCK2000-18	Pressbacke für TLCK2000 Länge 56mm, Pressbereich 18-21mm	C	206,80 €
TLCK2000-21	Pressbacke für TLCK2000 Länge 56mm, Pressbereich 21-24mm	C	206,80 €
TLCK2000-24	Pressbacke für TLCK2000 Länge 56mm, Pressbereich 24-27mm	C	206,80 €
TLCK2000-27	Pressbacke für TLCK2000 Länge 56mm, Pressbereich 27-30mm	C	206,80 €
TLCK2000-30	Pressbacke für TLCK2000 Länge 56mm, Pressbereich 30-33mm	C	206,80 €

Zelf airco slangen maken

Galaxi slang met nylon binnenkant

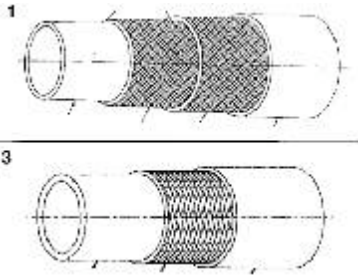

Artikel Nr.	Omschrijving	Groep	Prijs
22.020	Standard slang (foto1) nylon binnenlaag G6-5/16 ID6mm AD18mm	C	9,10 €
22.021	Standard slang (foto) nylon binnenlaag G8-13/32 ID10,5mm AD22mm	C	11,30 €
22.022	Standaard slang (Foto1) Nylon binnenlaag G10-1/2 ID13mm AD24mm	C	13,80 €
22.023	Standaard slang (Foto1) nylon binnenlaag G12-5/8 ID16mm AD29mm	C	14,95 €

AWB-06



Drukfittingen



PR-104



PR-110



PR-116



PR-116M

Alle fittingen ook leverbaar met buitendraad. Hiervoor enkel "M" toevoegen bijv., PR-116M

Hulzen

		A(OD)	B(OD)	C(L) mm
PR-206	3/8" G6	19,3	9,9	35,7
PR-208	1/2" G8	23,6	12,4	35,4
PR-210	5/8" G10	26,2	14,2	35,4
PR-212	3/4" G12	29,6	18,1	35,4



PR-306



PR-406



PR-506



PR-612L



PR-608H



65150
Tussenstuk O-Ring

Artikel Nr.	Omschrijving	Groep	Prijs
AWB-06	Krimp fitting voor O- Ring verbinding G6	C	2,35 €
AWB-08	Krimp fitting voor O- Ring verbinding G8	C	2,51 €
AWB-10	Krimp fitting voor O- Ring verbinding G10	C	2,67 €
AWB-12	Krimp fitting voor O- Ring verbinding G12	C	3,60 €
Artikel Nr.	Omschrijving	Groep	Prijs
PR-101	Slang fitting 3/8 - G6 Flare 180°, Vr. 0	C	2,06 €
PR-102	Slang fitting 1/2 - G8 Flare 180° Vr. 0	C	2,38 €
PR-103	Slang Fitting 5/8 - G10 Flare 180°, FEMALE 0	C	2,63 €
PR-101M	Hose Fitting 3/8 - G6 Flare 180°, M.inzet 0	C	4,16 €
PR-102M	Slang Fitting 1/2 - G8 Flare 180°, M.inzet 1	C	4,97 €
PR-103M	Slang Fitting 5/8 - G10 Flare 180°, M.inzet 1	C	5,77 €
PR-104	Slang Fitting 3/8 - G6 O Ring 180°, binnendraad 0	C	2,34 €
PR-104M	Slang Fitting 3/8 - G6 O Ring 180°, Buitendraad 0	C	4,41 €
PR-105	Slang Fitting 1/2 - G8 O Ring 180°, binnendraad 0	C	2,65 €
PR-105M	Slang Fitting 1/2 - G8 O Ring 180°, buitendraad 1	C	5,26 €
PR-106	Slang Fitting 5/8 - G10 O Ring 180° 0	C	2,97 €
PR-106M	Slang Fitting 5/8 - G10 O Ring 180°, Buitendraad 1	C	6,12 €
PR-107	Slang Fitting 3/8 - G6 Flare 45°, Vr. 0	C	2,21 €
PR-108	Slang Fitting 1/2 - G8 Flare 45°, Vr. 0	C	2,50 €
PR-109	Slang Fitting 5/8 - G10 Flare 45°, Vr. 0	C	2,80 €
PR-107M	Slang Fitting 3/8 - G6 Flare 45°, M. inzet 0	C	4,16 €
PR-108M	Slang Fitting 1/2 - G8 Flare 45°, M.inzet 1	C	4,97 €
PR-109M	Slang Fitting 5/8 - G10 Flare 45°, Man. inzet 1	C	5,77 €
PR-120	Slang Fitting 3/4 - G12 O Ring binnendraad	C	6,75 €
PR-120M	Slang Fitting 3/4 - G12 O Ring buitendraad	C	10,12 €
Artikel Nr.	Omschrijving	Groep	Prijs
PR-110	Slang Fitting 3/8 - G6 O Ring 45°, Binnendraad 0	C	2,52 €
PR-110M	Slang Fitting 3/8 - G6 O Ring 45°, buitendraad 0	C	4,41 €
PR-111	Slang Fitting 1/2 - G8 O Ring 45°, binnendraad 0	C	2,79 €
PR-111M	Slang Fitting 1/2 - G8 O Ring 45°, Buitendraad 1	C	5,26 €
PR-112	Slang Fitting 5/8 - G10 O Ring 45°, binnendraad 0	C	3,10 €
PR-113	Slang Fitting 3/8 - G6 Flare 90°, Vr. 0	C	2,21 €
PR-114	Slang Fitting 1/2 - G8 Flare 90°, Vr. 0	C	2,50 €
PR-115	Slang Fitting 5/8 - G10 Flare 90°, Vr. 0	C	2,80 €
PR-113M	Slang Fitting 3/8 - G6 Flare 90°, Man. inzet 0	C	4,16 €
PR-114M	Slang Fitting 1/2 - G8 Flare 90°, Man. inzet 1	C	4,97 €
PR-115M	Slang Fitting 5/8 - G10 Flare 90°, Man. inzet 1	C	5,77 €
PR-112M	Slang Fitting 5/8 - G10 O Ring 45°, buitendraad 1	C	6,12 €
PR-121	Slang Fitting 3/4 - G12 O Ring binnendraad 45°	C	6,75 €
PR-121M	Slang Fitting 3/4 - G12 O Ring Buitendraad 45°	C	10,12 €
Artikel Nr.	Omschrijving	Groep	Prijs
PR-116	Slang Fitting 3/8 - G6 O Ring 90°, binnendraad 0	C	2,52 €
PR-116M	Slang Fitting 3/8 - G6 O Ring 90°, Buitendraad 0	C	4,41 €
PR-117	Slang Fitting 1/2 - G8 O Ring 90°, binnendraad 0	C	2,79 €
PR-117M	Slang Fitting 1/2 - G8 O Ring 90°, Buitendraad 1	C	5,26 €
PR-118	Slang Fitting 5/8 - G10 O Ring 90° 0	C	3,10 €
PR-118M	Slang Fitting 5/8 - G10 O Ring 90°, Aussengewinde 1	C	6,12 €
PR-122	Slang Fitting 3/4 - G12 O Ring binnendraad 90°	C	6,75 €
PR-122M	Slang Fitting 3/4 - G12 O Ring buitendraad 90°	C	10,12 €
Artikel Nr.	Omschrijving	Groep	Prijs
PR-206	Stalen ferrule, verzinkt, 08mm dikte 3/8 G6 0	C	0,72 €
PR-208	Stalen ferrule, verzinkt, 08mm dikte 1/2 G8 0	C	0,76 €
PR-210	Stalen ferrule, verzinkt, 08mm Ddikte 5/8 G10 0	C	0,76 €
PR-212	Stalen ferrule, verzinkt, 08mm dikte 3/4 G12 0	C	0,81 €
Artikel Nr.	Omschrijving	Groep	Prijs
PR-306	Slang koppelstuk 3/8 x 3/8 G6	C	1,93 €
PR-308	Slang koppelstuk 1/2 x 1/2 G8	C	2,07 €
PR-310	Slang koppelstuk 5/8 x 5/8 G10	C	2,20 €
PR-312	Slang koppelstuk 3/4 x 3/4 G12	C	3,10 €
Artikel Nr.	Omschrijving	Groep	Prijs
PR-406	Slang koppelstuk, T-vormig 3/8 x 3/8 G6	C	5,40 €
PR-408	Slang koppelstuk, T-vormig 1/2 x 1/2 G8	C	5,40 €
PR-410	Slang koppelstuk, T-vormig 5/8 x 5/8 G10	C	6,07 €
PR-412	Slang fitting, T-vormig 3/4 x 3/4 G12	C	7,20 €
Artikel Nr.	Omschrijving	Groep	Prijs
PR-506	Slang koppelstuk, t-vormig met 1/4SAE 3/8 G6 aansluiting	C	5,76 €
PR-508	Slang koppelstuk, T-vormig me 1/4SAE 1/2 G8 aansluiting	C	6,21 €
PR-510	Slang koppelstuk, T-vormig met 1/4SAE 5/8 G10 aansluiting	C	6,48 €
PR-512	Slang koppelstuk, T-vormig met 1/4SAE 3/4 G12 aansluiting	C	7,38 €
Artikel Nr.	Omschrijving	Groep	Prijs
PR-606H	T-vormige slang koppeling met R134A 3/8 G6 hoge druk aansluiting	C	9,45 €
PR-608H	T-vormige slang koppeling met R134A 1/2 G8 hoge druk aansluiting	C	9,45 €
PR-610L	T-vormige slang koppeling met R134A 5/8 G10 lage druk aansluiting	C	9,45 €
PR-612L	T-vormige slang koppeling met R134A 3/4 G12 lage druk aansluiting	C	10,35 €
Artikel Nr.	Omschrijving	Groep	Prijs
65150	Fitting SAE 3/8" Oring met SAE 3/8" verbreder	C	1,27 €
65151	Fitting SAE 1/2" Oring met SAE 1/2" verbreder	C	1,27 €
65152	Fitting 5/8" Oring met 5/8" verbreder	C	1,27 €
65153	Fitting 3/4" Oring met 3/4" verbreder	C	1,27 €

Standaard verkoop voorwaarden

PRIJZEN:

Alle prijzen en betalingsvoorwaarden zijn geldig vanaf de aanvaarding van een order. Alle prijzen zijn ex-magazijn Duitsland, zonder verzekering en verzendingskosten. Wij behouden ons het recht voor om, indien nodig, prijzen te wijzigen zonder voorafgaande mededeling.

BETALINGSVOORWAARDEN

Standaard : 30 dagen netto factuurdatum, of met een korting van 2% voor betalingen binnen de 10 dagen. Bij niet tijdige betaling en dus overschrijding van de standaard periode wordt een toeslag van 1,5% per overschreden maand aangerekend.

GARANTIES

Wij garanderen dat onze producten vrij zijn van fabricagefouten voor een periode van 1 jaar, aanvangend op datum van de aankoop. Bij defect binnen deze periode, en t wijten aan duidelijke fabricatie tekort, worden de producten kostenloos vervangen. De garantie geldt dus niet voor onjuist gebruik en wanneer de herstelling economisch onverantwoord zou blijken te zijn. Gebroken glazen, lampen, lege batterijen, gebroken sensors van lekzoekers en versleten pakkingen in slangen vallen niet onder de garantie clausules.

VRACHTKOSTEN

Defecte artikelen dienen op kosten van de klant terug gestuurd te worden. Indien gedekt door de garantie worden de vervangen of herstelde producten op onze kosten terug naar de eigenaar gestuurd. Indien geen garantie wordt de klant verwittigd en in gemeenschappelijk overleg beslist over eventuele herstelling en verzending.

TERUGZENDING

In geval goederen niet tijdig terug bij de klant zouden komen , dient men ons binnen de 3 weken per fax of mail hiervan op de hoogte te brengen. Indien onze diensten oorzaak zouden zijn van vertraging of verlies van zending worden deze kostenloos door ons opnieuw verzonden.

Indien de klant een verkeerd artikel zou besteld hebben en dit terug stuurt, wordt een her-stockage kost van 15% aangerekend.

BESCHADIGDE GOEDEREN

Elke zending dient bij ontvangst door de klant gecontroleerd te worden. Zichtbare schade dient op het vervoerdocument vermeld te worden en ons binnen de 24 uren schriftelijk , per mail of fax, gemeld te worden. Onzichtbare schade, vastgesteld na opening van de zending dient eveneens onmiddellijk gemeld te worden en ondersteund door fotografisch bewijs.

GESCHILLEN

Alle mogelijke rechtsgeschillen zullen behandeld worden door de rechtbank van koophandel waaronder de verkoper in Duitsland valt.

BIJZONDERHEDEN

Alle andere overeenkomsten tussen verkoper en koper dienen in schriftelijk onderling akkoord gesloten te worden en door beide partijen bewaard te worden.